

DALLMER

Sistemas de desagüe.
Desde 1913

11/2023



Sistema de sumideros
para suelo DallDrain

01	Introducción	Pág. 05
02	Cazoleta sumidero	Pág. 21
03	Prolongadores	Pág. 29
04	Información de pedidos	Pág. 47
05	Programa de suministro	Pág. 59
06	Servicio técnico	Pág. 92

01

Introducción

Pág. 05



«Somos una empresa
innovadora, pero también
una gran familia.»

Harry Bauermeister,
gerente

Actualmente, la empresa familiar Dallmer está dirigida por la cuarta generación. Y aunque los tiempos y, por tanto, los procesos de producción han cambiado mucho a lo largo de las décadas, hay algo que se mantiene igual: Todos los productos de Dallmer se siguen desarrollando, diseñando y fabricando con tecnología punta en Alemania, más concretamente en Arnsberg. El sello de calidad «Made in Germany» se aplica sin restricciones.

Inversión en el futuro. Dallmer no solo invierte mucho dinero en la tecnología de maquinaria más moderna, sino también en la formación y el reciclaje de sus empleados. Así se asegura el know-how en la sede.

Combinación de fuerzas. Para producir soluciones de desagüe que marquen la pauta se necesita un verdadero espíritu de innovación y un alto nivel de experiencia, además de la tecnología más avanzada.

Cada detalle cuenta. La calidad es la máxima prioridad, hasta el más mínimo detalle. Cuando todos colaboran para conseguirlo, es posible satisfacer incluso las exigencias más elevadas.



Sede central de
Arnsberg

Instalaciones de producción
y almacenamiento



Los sistemas DallDrain: Fácil de montar y con gran flexibilidad.

Un desagüe puntual para
cada situación

Cada obra tiene sus desafíos particulares.
Nuestros sistemas DallDrain están optimizada para satisfacerlos.

DallDrain es un sistema de sumideros puntuales para el desagüe de suelos – combinables de forma flexible o como prácticos juegos completos. Estos sumideros de fácil instalación son aptos para diversas condiciones de montaje y se pueden utilizar para la evacuación de cualquier superficie que requiera impermeabilización, por ejemplo, en baños, sótanos o centros de spa. Los instaladores valoran la modularidad del sistema y la diversidad de opciones. Cada cazoleta sumidero se puede combinar con diversos prolongadores: Prolongadores Select con marco exclusivo de acero inoxidable, prolongadores Individual alicatables o prolongadores Pure con marco de plástico para los que buscan una alternativa más económica. A esto hay que sumar variantes antideslizantes y prolongadores Individual para piedra natural. Los accesorios adaptados – soluciones de protección contra incendios y aislamiento acústico incluidas – garantizan un montaje sencillo, la máxima seguridad y un notable ahorro de tiempo. Otra ventaja: El sifón antiolor extraíble para una limpieza rápida. Nuestros juegos completos para las condiciones de montaje más habituales convierten a la familia DallDrain en un todoterreno inteligente tanto para obras de nueva construcción como para obras de reforma.

CeraDrain, una buena opción
complementaria

Los sumideros CeraDrain complementan nuestra familia de sistemas DallDrain y garantizan un nivel aún mayor de seguridad de montaje, sencillez y flexibilidad. Una solución dos veces más robusta: La técnica contrastada CeraDrain del cuello de hormigón polímero con malla de acero para macizar con la obra se combina con las ventajas del sistema DallDrain. CeraDrain es la solución ideal en cualquier lugar en el que se requiera una gran estabilidad y una integración óptima del sumidero en la obra – por ejemplo, en duchas comunitarias, piscinas, hospitales y otros edificios públicos.

Descubra el sistema DallDrain:
dallmer.com/dalldrain



También podría interesarle: Detrás de cada avance hay una idea. El sistema DallFlex de Dallmer fue el primero en separar la canaleta de ducha del sumidero con el fin de disponer de más opciones de montaje en duchas a ras de suelo. Desde entonces es posible instalar diferentes canaletas de ducha sobre una misma cazoleta sumidero.

Descubra el sistema DallFlex:
dallmer.com/dallflex



DallDrain Individual
Acero inoxidable

La forma de limpieza más sencilla

El sistema de desagüe
para una higiene perfecta

- Sifón antiolor completamente extraíble para una limpieza sencilla y en profundidad
- Acceso fácil y directo a la zona del sumidero
- Higiene impecable gracias al acero inoxidable de alta calidad y a los plásticos resistentes a productos de limpieza





DallDrain Select Quadra
acero inoxidable



DallDrain ABS

Página 22



DallDrain Plan ABS

Página 24



DallDrain vertical

Página 26

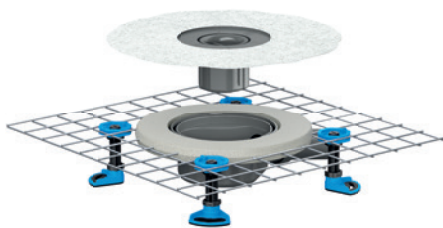

CeraDrain

Página 22

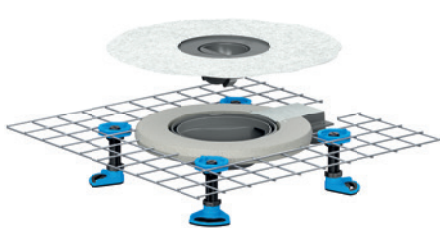

CeraDrain Plan

Página 24

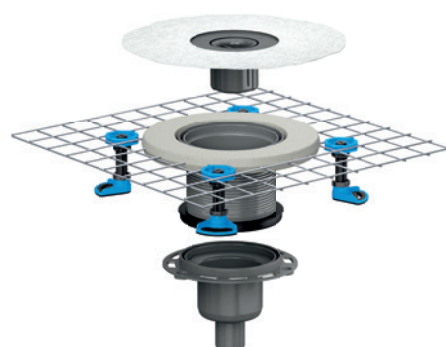

**DallDrain vertical
+ CeraDrain Vario**

Página 26

En pocos clics a la solución adecuada: Nuestro buscador de juegos para el sistema DallDrain le ayudará a seleccionar y configurar de manera correcta y completa las soluciones de desagüe adecuadas.

Buscador de juegos:
dallmer.com/dalldrain-buscador



Select



DallDrain Select



DallDrain Select Quadra



DallDrain Select Plus



DallDrain Select RH



DallDrain Select Plus RH

Página 30

Individual



DallDrain Individual



DallDrain Individual piedra natural

Página 34

Pure



DallDrain Pure



En dimensiones 100 × 100 mm y 120 × 120 mm y disponibles en los 16 colores de nuestra ColourCollection.

Página 38

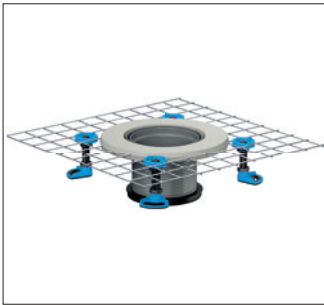

Elemento de elevación CeraDrain Vario Página 63



Manguito de transición de PP a PVC Página 63



Estera insonorizante Página 87

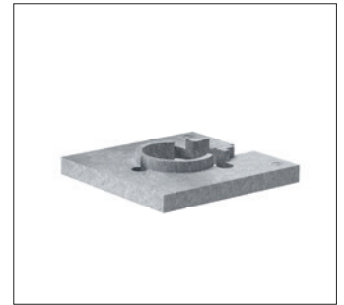

Ayuda de montaje Página 87



Ayuda de montaje Plan Página 87



Elemento de elevación Página 88



Pies de montaje Página 88



Sifón antiolor, mecánico Página 88



Tamiz fino Página 89



Collarín cortafuego Página 90



Molde pasa forjado Página 90



Collarín cortafuego Página 90

Accesorios adaptados: Una opción complementaria óptima

Existen muchas circunstancias realmente especiales, sin embargo, nuestros accesorios permiten hacer frente a todas ellas con suma tranquilidad. Durante el proceso de desarrollo de nuestra gama de accesorios también se hace hincapié en un montaje sencillo, un alto grado de seguridad y un notable ahorro de tiempo. El babero de impermeabilización Dallmer encajable para impermeabilizaciones compuestas según DIN 18534, el elemento de refuerzo del recrecido para proteger la boquilla-embudo cuando se dispone de poca altura de montaje y la práctica ayuda de montaje son algunos de los componentes que permiten ahorrar tiempo durante la instalación.

Utilice nuestro práctico buscador de juegos DallDrain para configurar su sumidero en función de sus necesidades.

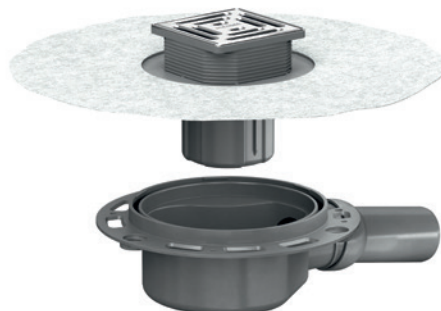

Juego completo ABS OM
con cazoleta sumidero DallDrain

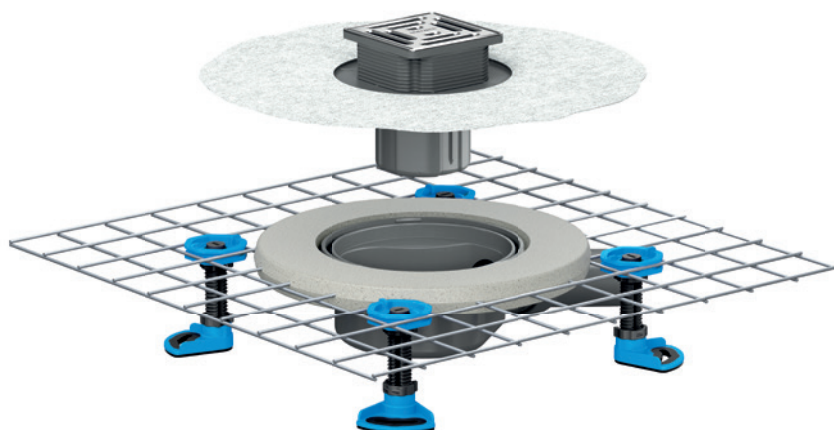

Juego completo con
cazoleta sumidero CeraDrain

Juegos completos para las situaciones de montaje más habituales

Los cuartos de baño tienen un grado de individualización cada vez mayor, sin embargo, las condiciones de montaje de los desagües casi siempre son las mismas. Por eso hemos configurado juegos completos para las instalaciones más habituales – algo que permite ahorrar tiempo a la hora de seleccionar los productos. ¿Qué ventajas ofrece esto a los comercios? Una elección segura y, por supuesto, una menor cantidad de piezas individuales en el almacén.

Buscador de juegos:
dallmer.com/dalldrain-buscador



Sifón antiolor mecánico

Información de pedidos a partir de la pág. 48
Programa de suministro pág. 91

Una combinación eficaz de
gravedad y fuerza magnética

Equipado con un mecanismo de cierre magnético, el sifón antiolor mecánico impide los malos olores de manera permanente y segura sin necesidad de sello hidráulico: La tapa mecánica se abre en cuanto entra agua residual en el sifón antiolor. Cuando se detiene el flujo de agua, la tapa se vuelve a cerrar.

El principio de funcionamiento se basa en la combinación de la fuerza de la gravedad con el apoyo de la fuerza magnética y un diseño adaptado de los contornos de sellado. Dallmer ha concedido especial importancia al hecho de que el sifón antiolor se pueda limpiar con facilidad. Prueba de ello son el diseño uniforme de la carcasa y el sencillo método de extracción.





- ① Bisagras
- ② Compuerta
- ③ Contornos optimizados para el flujo
- ④ Cierres magnéticos

Ventajas

Con el sifón antiolor mecánico, la familia de sistemas DallDrain ofrece la solución ideal para una protección antiolor permanente contra los gases de alcantarillado.

- La tapa de cierre magnético impide los malos olores
- No es necesario crear un sello hidráulico
- Ideal para duchas que no se utilizan con regularidad, por ejemplo, las de las viviendas de vacaciones
- Incorporado de serie en los modelos DallDrain Plan y CeraDrain Plan e integrable a posteriori en todos los demás
- Altas velocidades de flujo y limpieza sencilla gracias al diseño óptimo de los contornos

Representación del funcionamiento:
dallmer.com/mgv



Compatibilidad con impermeabilizaciones líquidas y membranas impermeabilizantes

Para las familias de sistemas DallFlex y DallDrain, facilitamos un certificado de comprobación general de la inspección de obras o la autorización del fabricante sobre la compatibilidad con membranas impermeabilizantes e impermeabilizaciones líquidas de un gran número de fabricantes. Combinaciones acreditadas: Rápidas y fiables.

BOTAMENT[®]
SYSTEMBAUSTOFFE □□□□

SCHÖNOX[®]



oxiegen[®]

Schlüter[®]
Systems

Sopro

SCHOMBURG

MAPEI

ARDEX

Kiesel

PCI

Protección contra incendios para una mayor seguridad

Los sumideros de suelo verticales también deben protegerse adecuadamente para evitar que en caso de incendio el fuego pueda propagarse a través de las tuberías de desagüe. Tenemos la solución: Nuestros manguitos cortafuegos frenan la propagación del fuego de manera fiable en caso de emergencia y, de este modo, garantizan el máximo nivel de seguridad.

Aislamiento acústico para una mejor calidad de vida

Un aislamiento acústico adecuado mejora la calidad de vida y la calidad de la vivienda. Nuestras canaletas de ducha y nuestros sistemas de sumidero para duchas a ras de suelo están diseñados bajo esta premisa. El elemento insonorizante Dallmer integrado reduce el nivel de ruido de funcionamiento de los sumideros y amortigua notablemente el ruido de pisadas. El Instituto Fraunhofer de Física de la Construcción lo confirma: Se cumplen plenamente los exigentes requisitos de aislamiento acústico de las normas DIN 4109 y VDI 4100.

Encontrará más información en:
dallmer.com/proteccion-incendios
dallmer.com/insonorizacion

DALLMER
SISTEMAS DE
PROTECCIÓN

DALLMER
SISTEMAS
DE INSONORI-
ZACIÓN

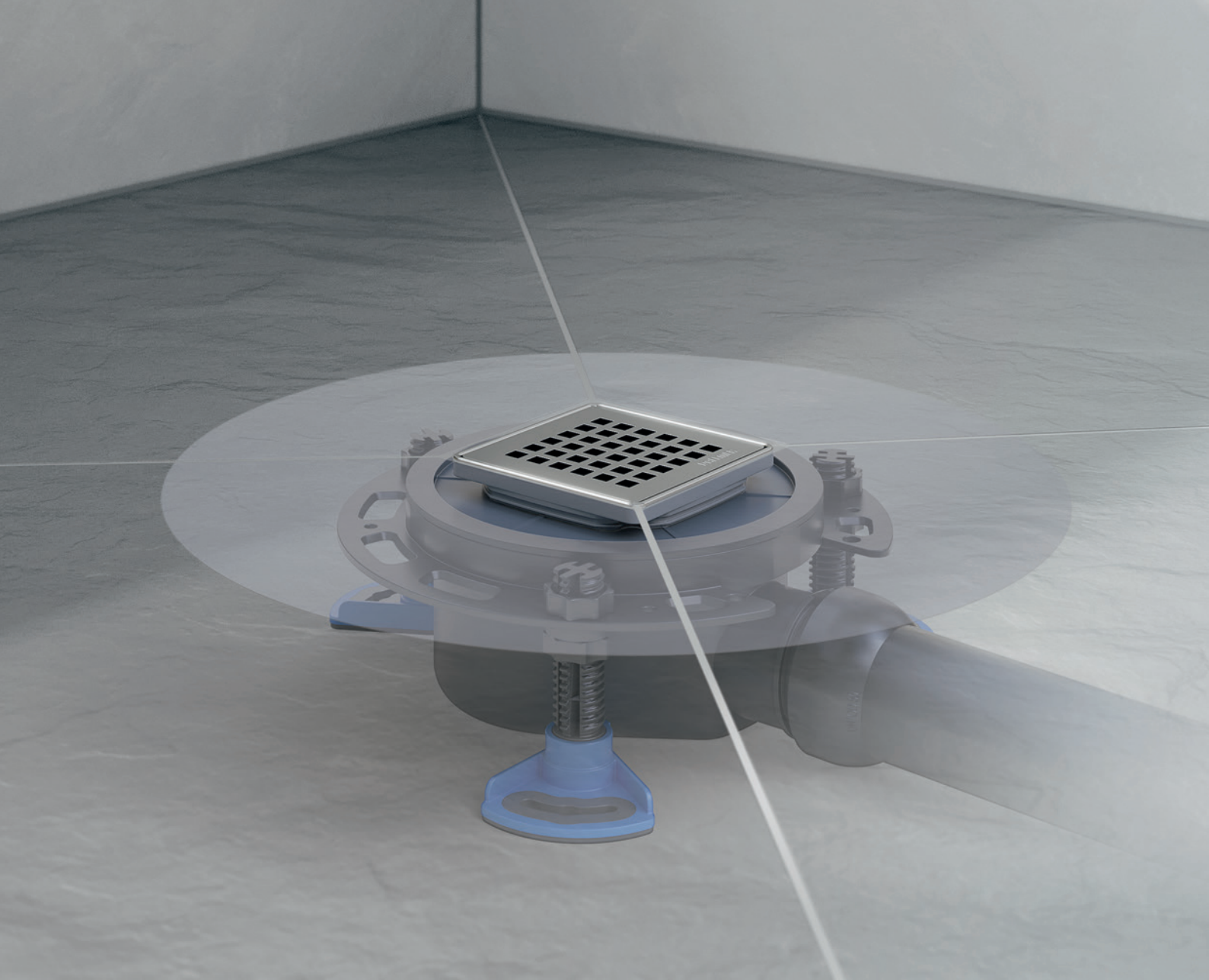

Conforme
con
DIN 18534

Ventajas

Nuestro principio modular permite configurar la solución idónea fácilmente y sin complicaciones. La familia de sistemas DalIDrain está diseñada para que el acreditado sistema DalIDrain se pueda adaptar a la perfección a las necesidades particulares de cada cliente. La base es siempre la misma, pero se puede complementar con funciones adicionales.

El programa CeraDrain complementa la familia de sistemas con la técnica del cuello de hormigón polímero con malla de acero para macizar con la obra. Para una integración óptima en la estructura del recocado, una estabilidad adicional y la protección contra daños.

- Sumidero en un punto altamente flexible
- Juegos completos para las situaciones de montaje más habituales
- Elemento de refuerzo del recocado (DalIDrain Plan)
- Conexión sin tensiones a la tubería de desagüe
- Sifón antiolor extraíble
- Compensación de altura variable

02

Cazoleta sumidero

Pág. 21

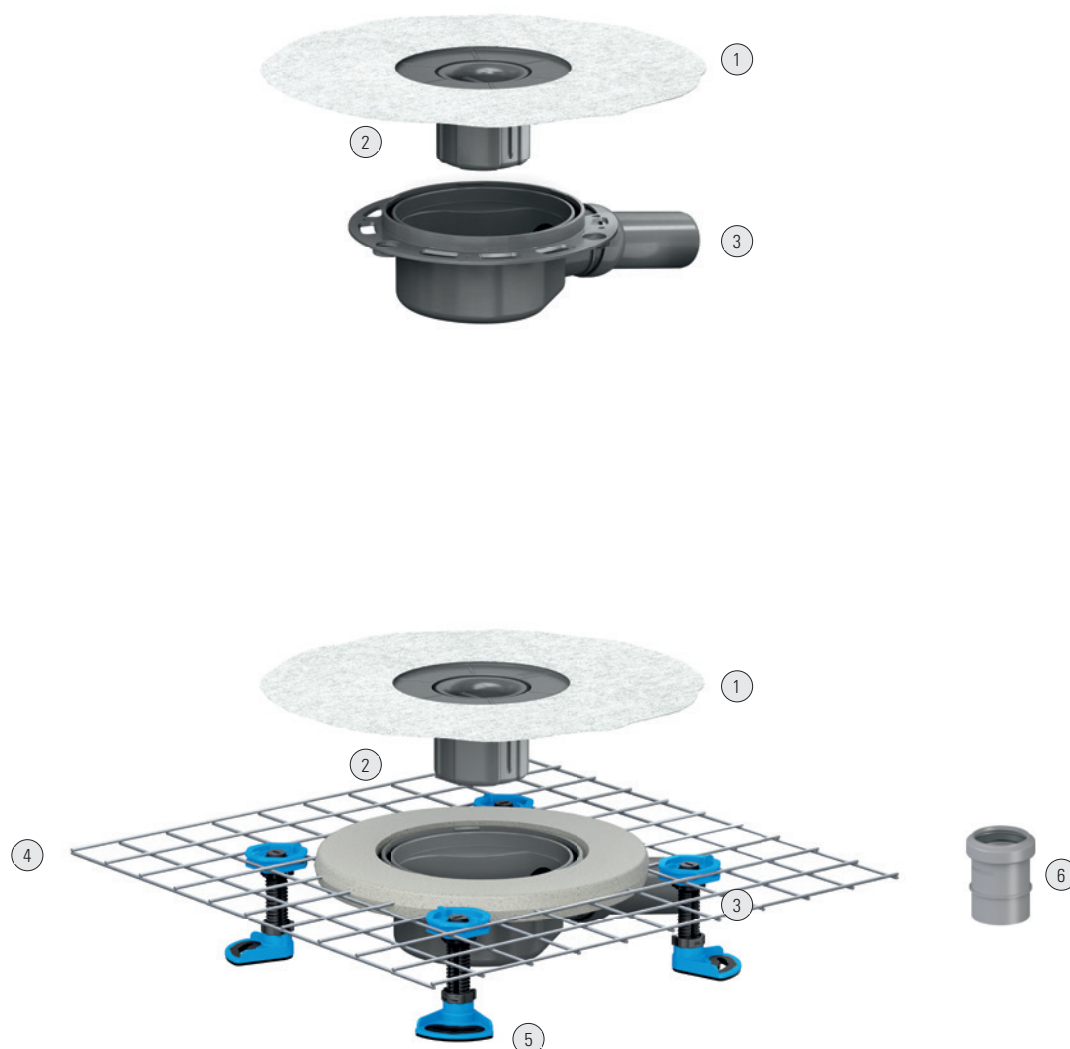

Material

Cazoleta sumidero DallDrain: Polipropileno; tubo de desagüe: ABS
Cazoleta sumidero y tubo de desagüe CeraDrain: Polipropileno

Apto para prolongadores

Select / Individual / Pure (incl. ColourCollection)

Altura de montaje

85 mm

Capacidades de desagüe

(10 / 20 mm de altura de acumulación), medidas con rejilla estándar de 100 × 100 mm:
0,65 – 0,92 l/s

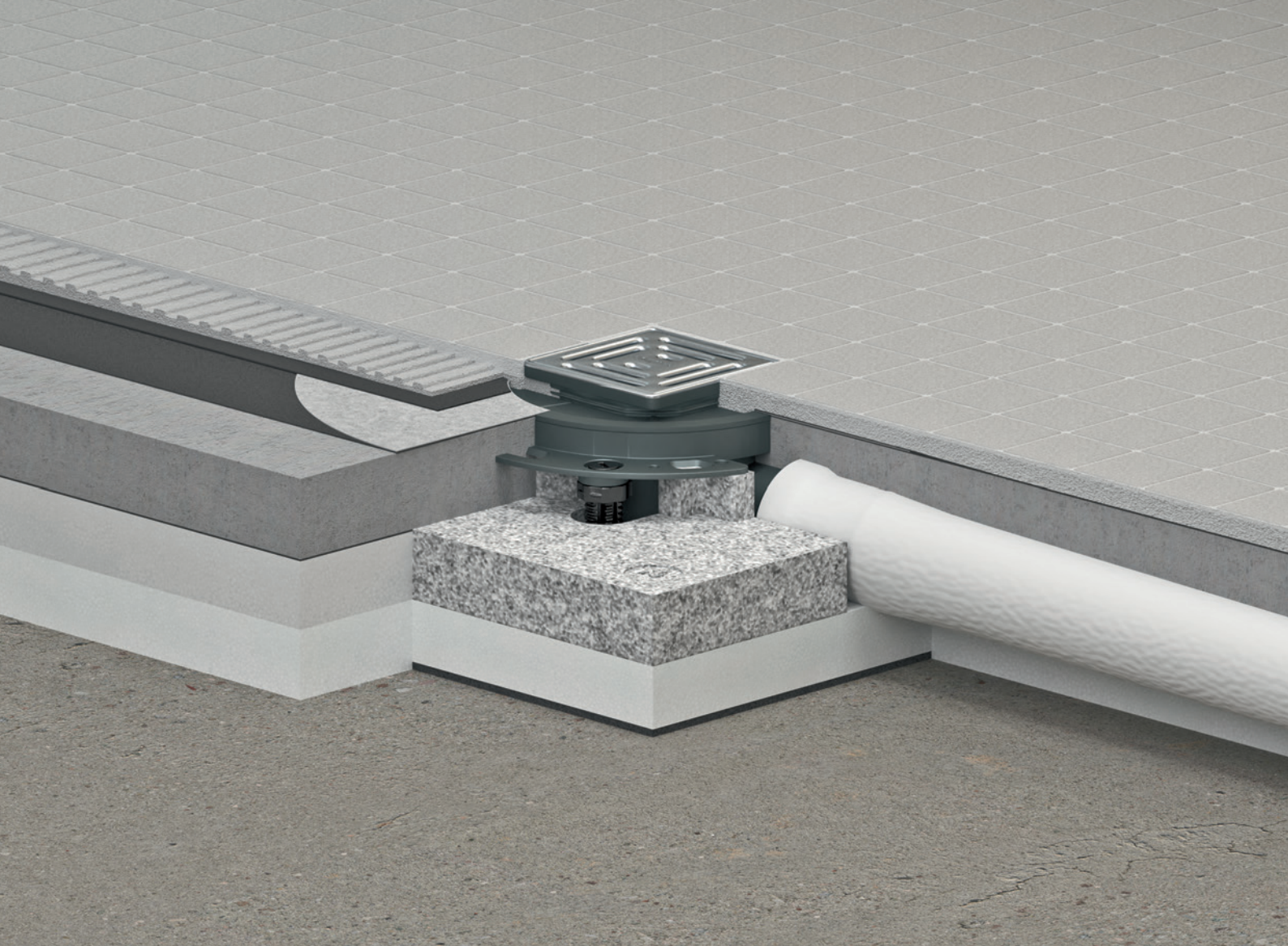

- ① Babero de impermeabilización flexible, encajable y sin arrugas para la unión segura con impermeabilizaciones compuestas según DIN 18534
- ② Sifón antiolor de dos piezas fácilmente extraíble para agilizar la limpieza y garantizar un nivel óptimo de higiene; libre acceso a la tubería de desagüe, 50 mm de sello hidráulico según UNE-EN 1253
- ③ Tubo de desagüe móvil para una instalación sencilla y sin tensiones
- ④ Variante CeraDrain con cuello de hormigón polímero con malla de acero
- ⑤ Pies de montaje con rotura del puente acústico y de altura regulable a 85 – 250 mm; de libre colocación
- ⑥ Variante CeraDrain con manguito de transición para la conexión de cazoletas sumidero con tubo de desagüe de polipropileno con la anchura nominal DN 50 a tubos de PVC con la anchura nominal DN 50

Ventajas

La cazoleta sumidero DallDrain constituye la base de la familia de sistemas DallDrain. De fácil instalación, sumamente flexible y con una altura de montaje de 85 mm, DallDrain es la solución ideal para proyectos de nueva construcción. Además, CeraDrain es un cuello de hormigón polímero con malla de acero firmemente unido a la cazoleta sumidero que garantiza un anclaje especialmente firme en la estructura del suelo.

- Seguridad e higiene: Registro de limpieza y sifón antiolor completamente extraíbles
- Aislamiento acústico certificado: Máxima seguridad según DIN 4109 y VDI 4100; informes de homologación en dallmer.com/descargas

Vídeo de instalación:
dallmer.com/instalacion-dalldrain



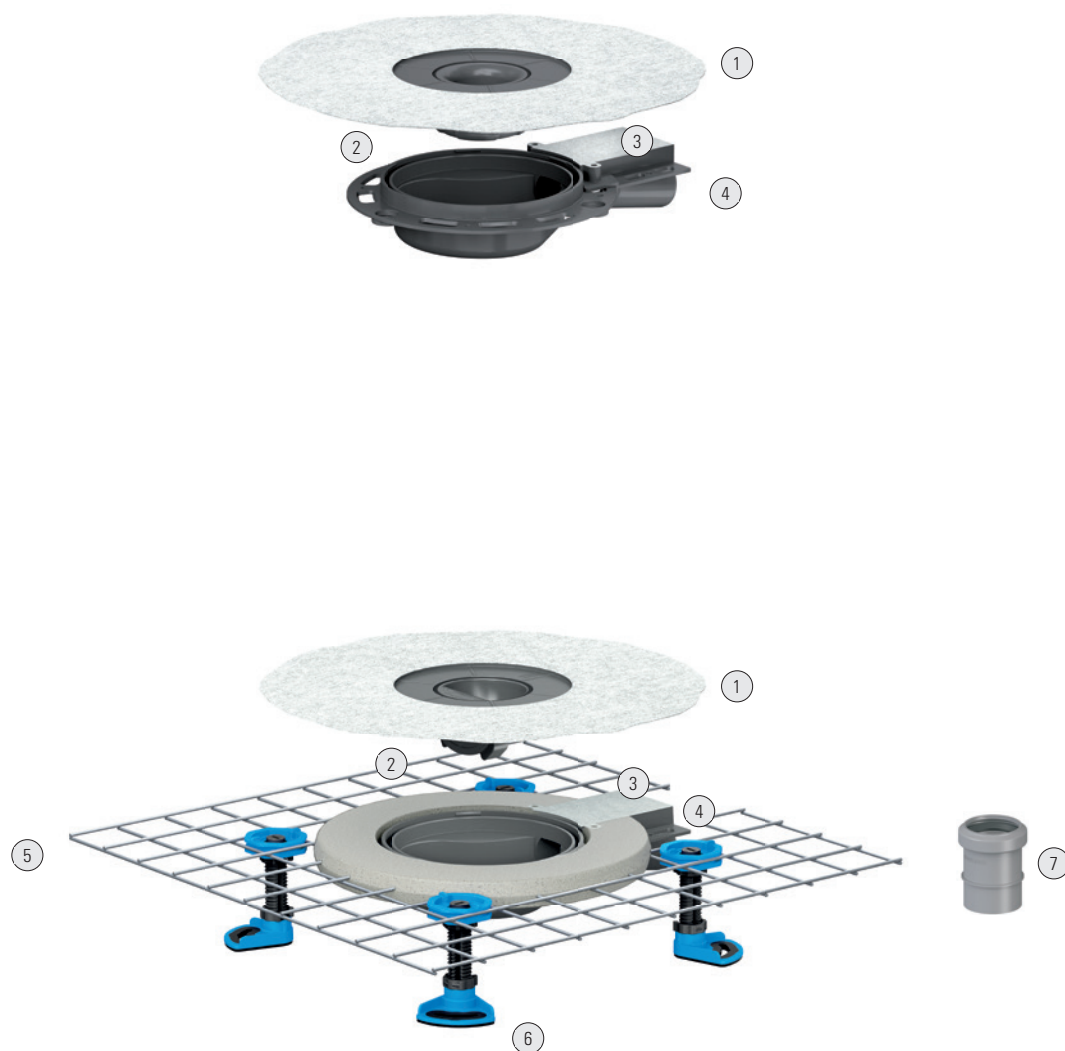

Material

Cazoleta sumidero DallDrain: Polipropileno; tubo de desagüe: ABS
Cazoleta sumidero y tubo de desagüe CeraDrain: Polipropileno

Apto para prolongadores

Select / Individual / Pure (incl. ColourCollection)

Altura de montaje

55 mm

Capacidades de desagüe

(10 / 20 mm de altura de acumulación), medidas con rejilla estándar de 100 × 100 mm:
0,56 / 0,70 l/s

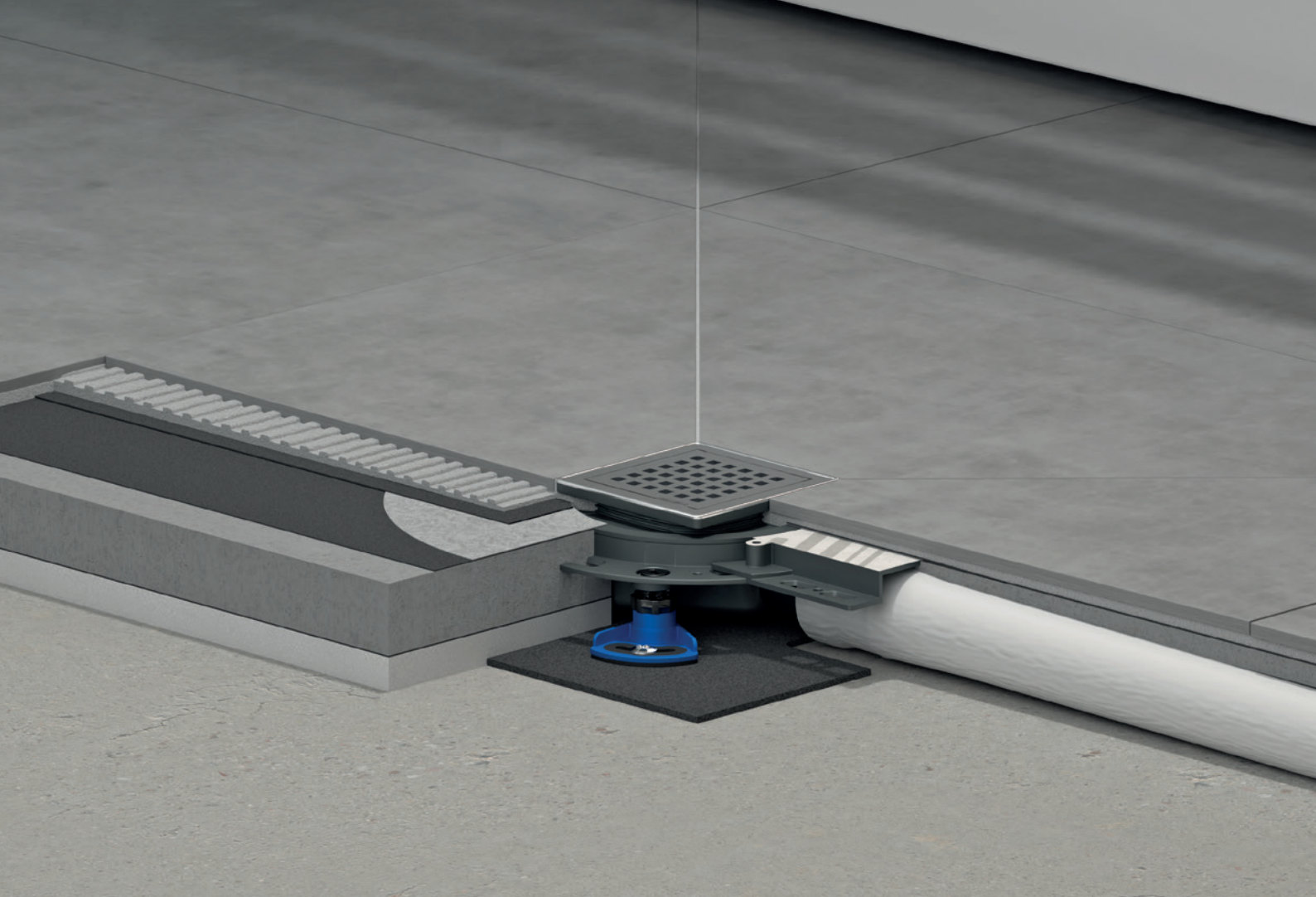

Ventajas

- ① Babero de impermeabilización flexible, encajable y sin arrugas para la unión segura con impermeabilizaciones compuestas según DIN 18534
 - ② Sifón antiolor mecánico fácilmente extraíble para agilizar la limpieza y garantizar un nivel óptimo de higiene; libre acceso a la tubería de desagüe
 - ③ Elemento de refuerzo del recocado para proteger el tubo de desagüe y la estructura del suelo cuando la altura de montaje es reducida
 - ④ Tubo de desagüe móvil para una instalación sencilla y sin tensiones, DN 40
 - ⑤ Variante CeraDrain con cuello de hormigón polímero con malla de acero
 - ⑥ Pies de montaje con rotura del puente acústico y de altura regulable a 55 – 250 mm; de libre colocación
 - ⑦ Variante CeraDrain con manguito de transición para la conexión de cazoletas sumidero con tubo de desagüe de polipropileno con la anchura nominal DN 50 a tubos de PVC con la anchura nominal DN 50
- La cazoleta sumidero DallDrain Plan es la versión más plana del modelo DallDrain. Con sus 55 mm, la cazoleta sumidero DallDrain Plan está diseñada para alturas de montaje reducidas – la solución ideal para proyectos de modernización y reacondicionamiento. Con CeraDrain Plan añadimos una estabilidad adicional y un ajuste de altura flexible a la lista de ventajas.
- Sifón antiolor mecánico para todos los edificios que no se utilizan con regularidad, por ejemplo, viviendas de vacaciones
 - Elemento de refuerzo del recocado para proteger el tubo de desagüe y la estructura del suelo
 - Aislamiento acústico certificado: Máxima seguridad según DIN 4109 y VDI 4100; informes de homologación en dallmer.com/descargas

Vídeo de instalación:
dallmer.com/instalacion-dalldrain



DallDrain vertical + CeraDrain Vario

Información de pedidos Pág. 52
Programa de suministro pág. 62

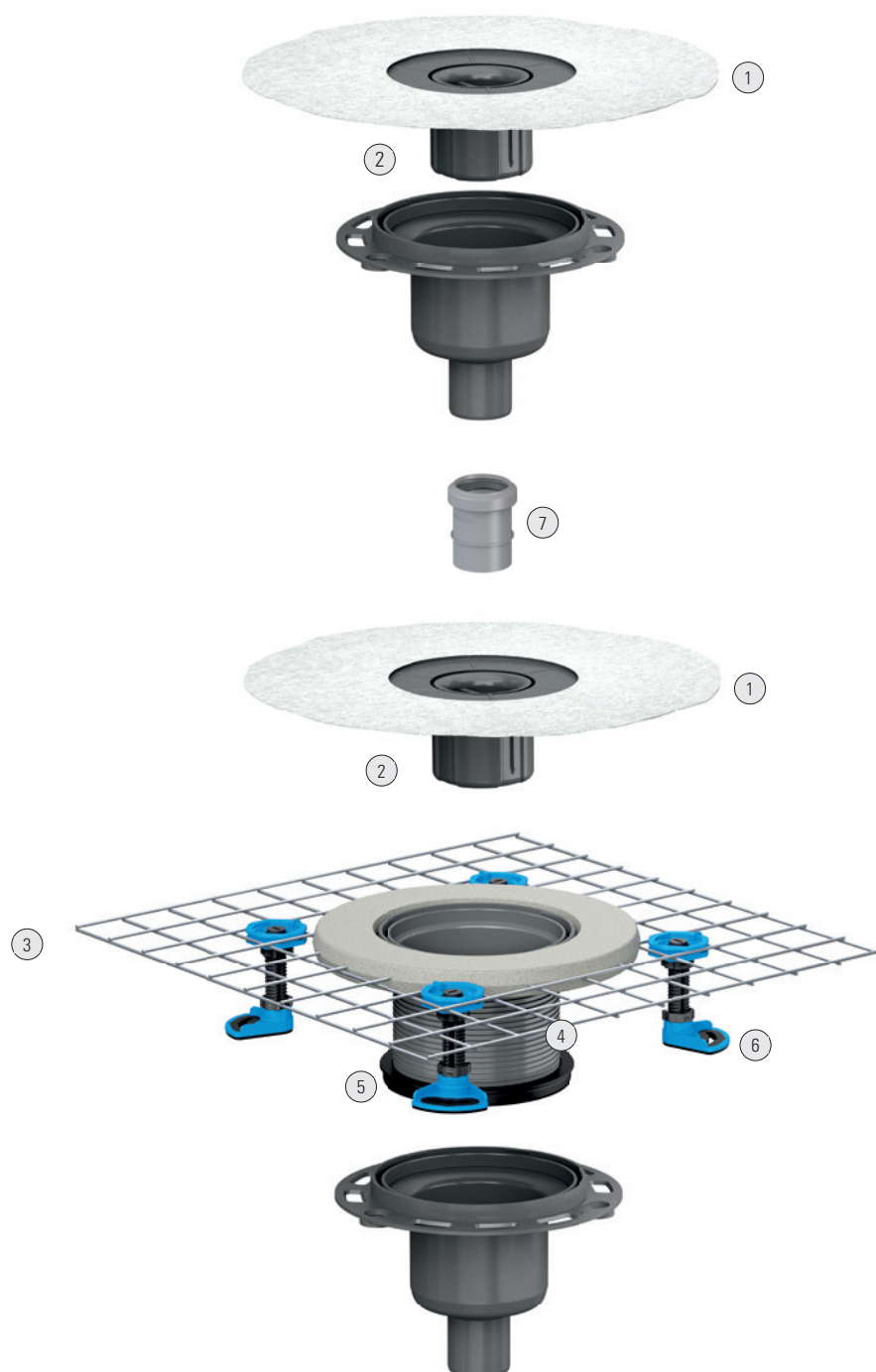

Material

Cazoleta sumidero y tubo de desagüe de polipropileno de alta resistencia al impacto

Apto para prolongadores

Select / Individual / Pure (incl. ColourCollection)

Alturas estructurales

DallDrain vertical: 24 mm (con pies de montaje opcionales: 47 mm);
DallDrain vertical + CeraDrain Vario: 55 mm

Capacidades de desagüe

(10 / 20 mm de altura de acumulación), medidas con rejilla estándar de 100 × 100 mm:
0,72 / 1,3 l/s

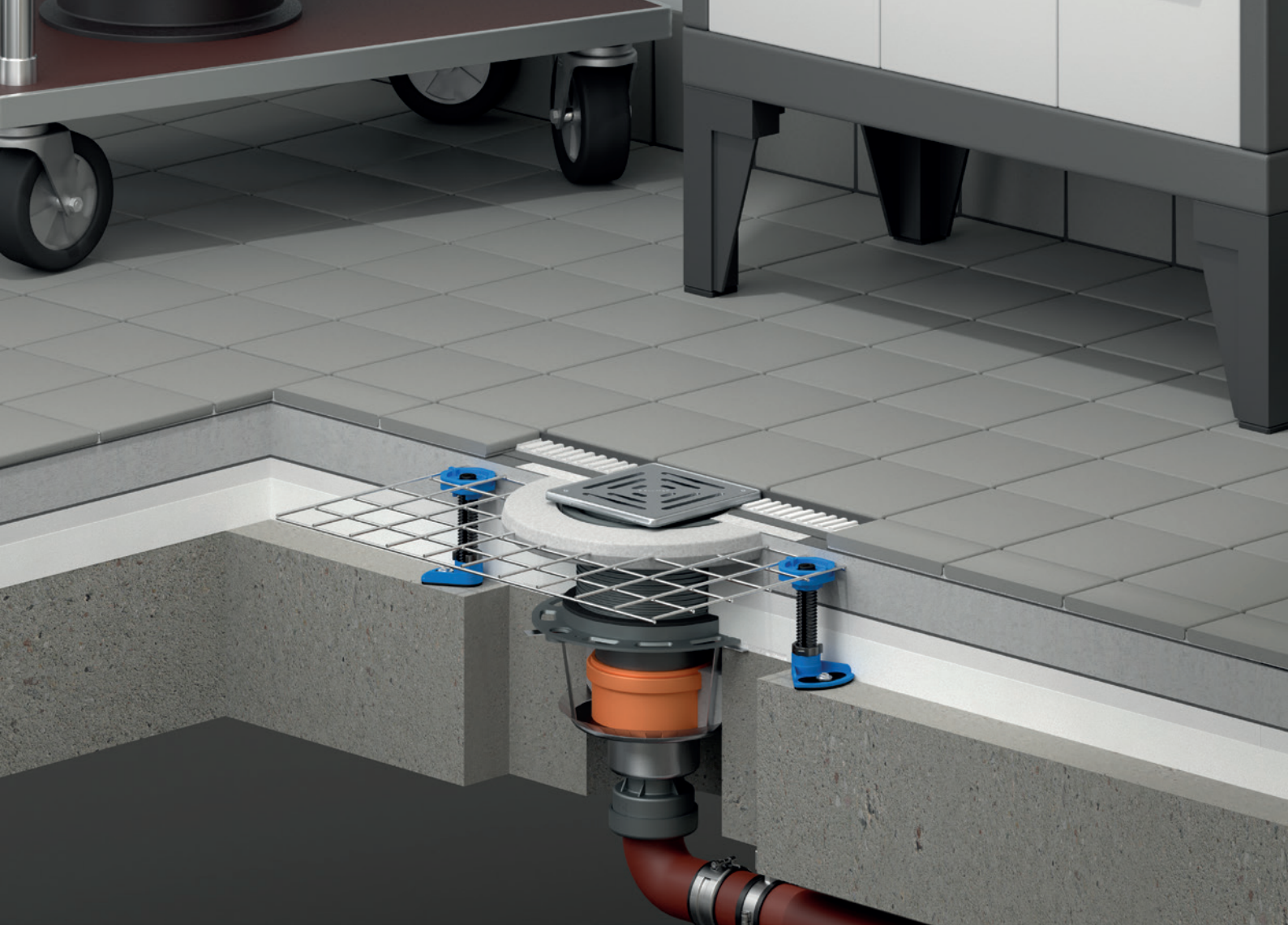

- ① Babero de impermeabilización flexible, encajable y sin arrugas para la unión segura con impermeabilizaciones compuestas según DIN 18534
- ② Sifón antiolor de dos piezas fácilmente extraíble para agilizar la limpieza y garantizar un nivel óptimo de higiene; libre acceso a la tubería de desagüe, 50 mm de sello hidráulico según UNE-EN 1253
- ③ Variante CeraDrain con cuello de hormigón polímero con malla de acero
- ④ Recortable de 25 a 115 mm
- ⑤ Junta de retención
- ⑥ Pies de montaje con rotura del puente acústico y de altura regulable a 50 – 250 mm; de libre colocación
- ⑦ Manguito de transición para la conexión de cazoletas sumidero con tubo de desagüe de polipropileno con la anchura nominal DN 50 a tubos de PVC con la anchura nominal DN 50

Ventajas

La cazoleta sumidero Dalldrain vertical constituye la base para una solución de desagüe en vertical y, con su altura de montaje de 24 mm, es ideal para aplicaciones especiales. Combinada con el elemento de elevación CeraDrain brinda posibilidades adicionales para poder dar respuesta a cualquier particularidad constructiva de un modo especialmente flexible e individualizado.

- Seguridad e higiene: Registro de limpieza y sifón antiolor completamente extraíbles
- Protección contra incendios gracias a los manguitos cortafuegos homologados por la inspección de obras

Vídeo de instalación:
dallmer.com/instalacion-dalldrain



Prolongadores

Pág. 29

03

DallDrain Select

Información de pedidos a partir de la pág. 48
Programa de suministro pág. 64

Expresión de elegancia. Prolongador exclusivo con
rejilla de acero inoxidable en marco de acero inoxidable.

DallDrain Select
Acero inoxidable







Prolongadores



DalIDrain
Select



DalIDrain
Select Quadra



DalIDrain
Select redondo



DalIDrain
Select Plus



DalIDrain
Select RH*



DalIDrain
Select Plus RH*

Apto para cazoleta sumidero

DalIDrain / CeraDrain, DalIDrain Plan / CeraDrain Plan,
DalIDrain vertical / CeraDrain Vario

Material

Rejilla y marco de acero inoxidable, suplemento prolongador de ABS

Tamaños

100×100 mm, 120×120 mm, Ø 120 mm, 150×150 mm (según la variante del prolongador)

Solados adecuados

10–36 mm (Incl. pegamento)

Clasificación de carga

K 3 (300 kg) o L 15 (1,5 t), modelos Select Plus

*Según DIN 51097: Antideslizante en entornos en los que las personas andan descalzas, clase B; según DIN 51130: Antideslizante, clase R 11 (DalIDrain Select Plus RH, clase R 12).

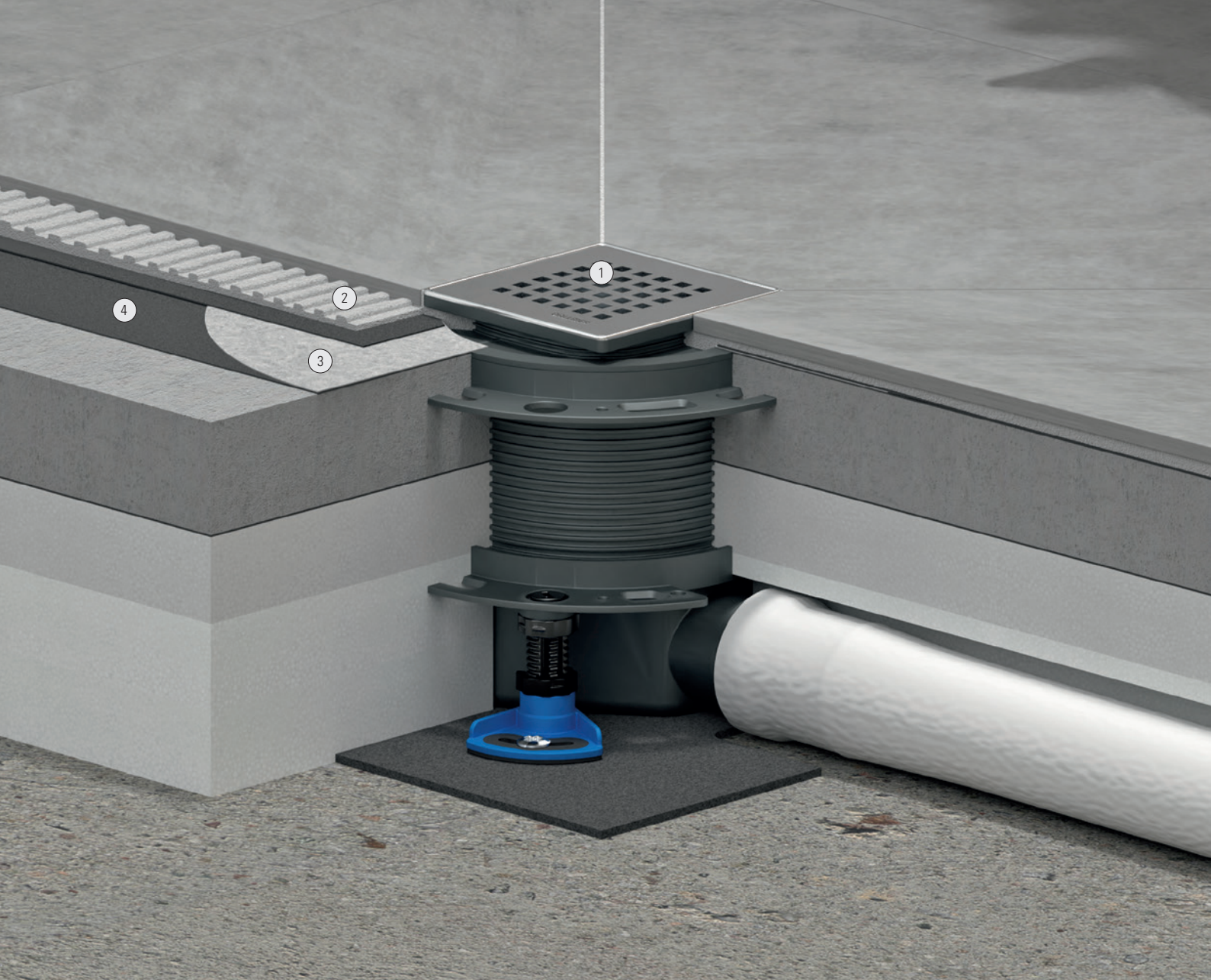

- ① Rejilla de diseño de acero inoxidable Select Quadra
- ② Adhesivo para baldosas
- ③ Babero de impermeabilización DallDrain
- ④ Impermeabilización compuesta

Ventajas

Fusión entre elegancia estética y técnica acreditada: Ese es el rasgo distintivo de DallDrain Select. Combinados, la rejilla de acero inoxidable y el marco de acero inoxidable del prolongador transmiten un alto grado de exclusividad y convencen por su diseño minimalista. Las variantes Select se pueden combinar de forma flexible con todas las cazoletas sumidero DallDrain – para un uso versátil en baños, sótanos o centros de spa.

- Rejilla y marco de acero inoxidable
- El suplemento prolongador se puede acortar fácilmente en función de las necesidades
- El prolongador se puede regular en sentido lateral con la ayuda de posicionamiento

Vídeo de instalación:
dallmer.com/instalacion



DallDrain Individual

Información de pedidos a partir de la pág. 48
Programa de suministro pág. 67

La individualidad como reivindicación. Prolongador con marco de acero inoxidable para todo tipo de diseños de baldosas.





DalIDrain Individual
con marco de acero inoxidable alicatable



Prolongadores



DalIDrain Individual



DalIDrain Individual
piedra natural

Apto para cazoleta sumidero

DalIDrain / CeraDrain, DalIDrain Plan / CeraDrain Plan,
DalIDrain vertical / CeraDrain Vario

Material

Soporte de baldosa y marco de acero inoxidable, suplemento prolongador de ABS

Tamaños

100 × 100 mm

Solados adecuados

11 – 36 mm (Incl. pegamento)

Clasificación de carga

K 3 (300 kg)

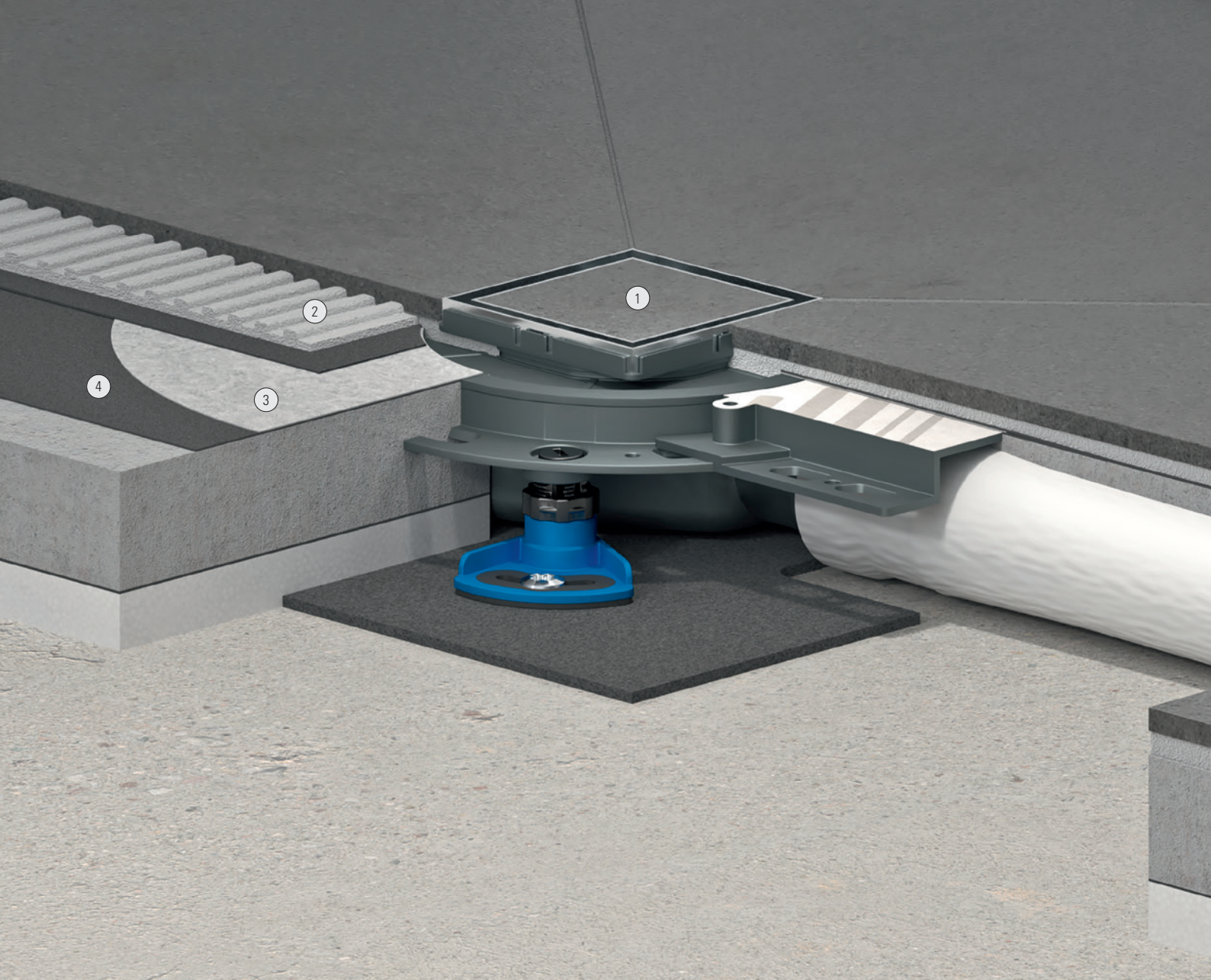

- ① Prolongador Individual alicatable
- ② Adhesivo para baldosas
- ③ Babero de impermeabilización DallDrain
- ④ Impermeabilización compuesta

Cubierta Individual:

Con marco de acero inoxidable para alicatar con solados individualizados; soporte de baldosa y marco de acero inoxidable

Cubierta de piedra natural:

Para el alicatado con solados individualizados cuyos cantos se puedan pulir o estén coloreados (p. ej., piedra natural, porcelanato); soporte de baldosa de acero inoxidable

Ventajas

Con la variante alicatable Individual, el sumidero se funde visualmente con el solado. Libertad de diseño sin límites. Los dos prolongadores Individual son de acero inoxidable y se pueden combinar de manera flexible con todas las cazoletas sumidero DallDrain.

- El prolongador se puede regular en sentido lateral con la ayuda de posicionamiento
- El suplemento prolongador se puede acortar fácilmente en función de las necesidades

Vídeo de instalación:
dallmer.com/instalacion



DallDrain Pure

Información de pedidos a partir de la pág. 48
Programa de suministro pág. 68

La cazoleta sumidero para presupuestos ajustados Pure con rejilla de acero inoxidable de alta calidad está disponible en cuatro variantes distintas.



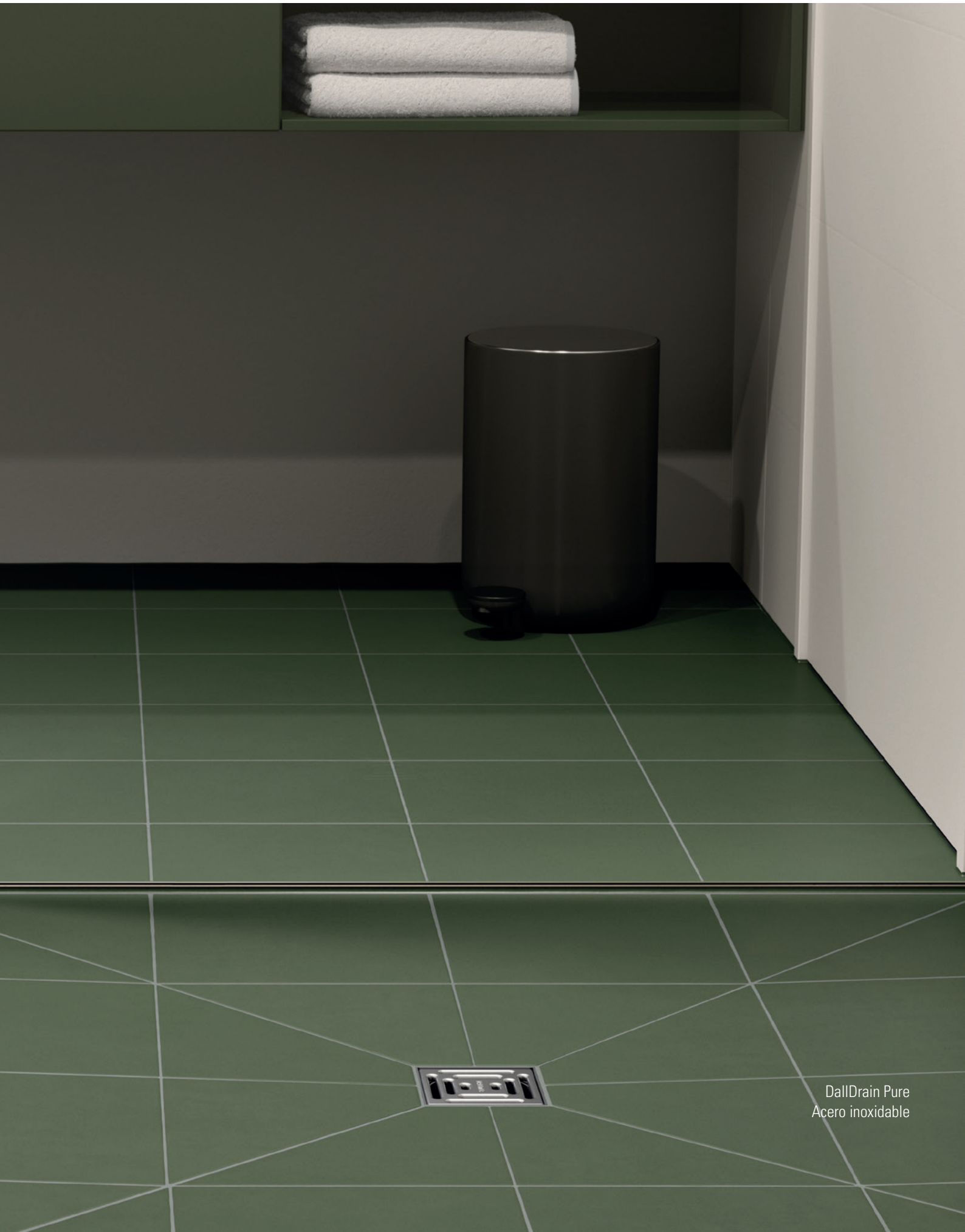

DallDrain Pure
Acero inoxidable



Variantes



Apto para cazoleta sumidero

DalIDrain / CeraDrain, DalIDrain Plan / CeraDrain Plan,
DalIDrain vertical / CeraDrain Vario

Material

Rejilla de acero inoxidable, suplemento prolongador y marco de ABS

Tamaños

100×100 mm*, 120×120 mm*, Ø 120 mm, 150×150 mm

Solados adecuados

10 – 36 mm (Incl. pegamento)

Clasificación de carga

K 3 (300 kg)

*También disponibles en los 16 colores de nuestra ColourCollection.

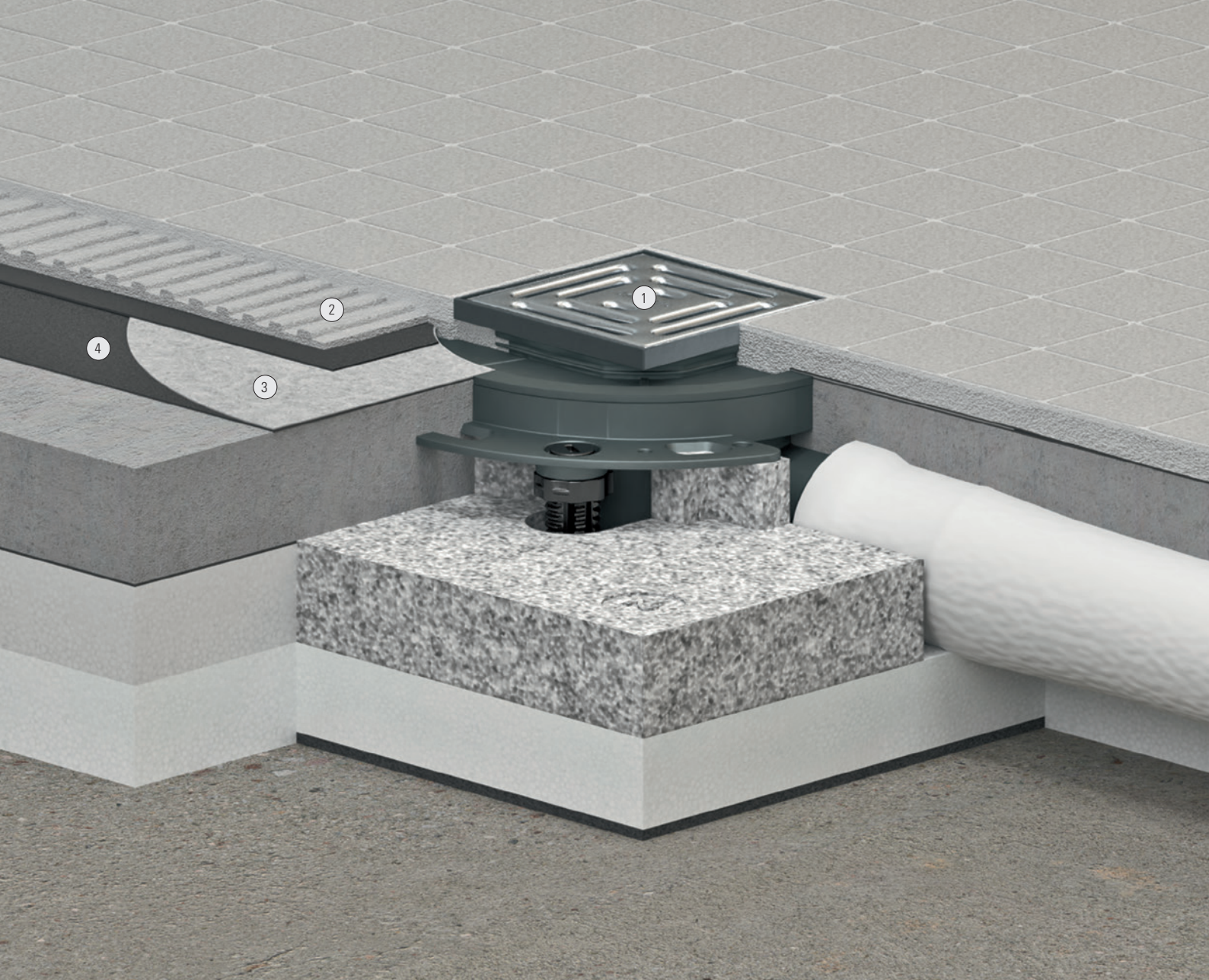

- ① Rejilla de acero inoxidable
- ② Adhesivo para baldosas
- ③ Babero de impermeabilización DallDrain
- ④ Impermeabilización compuesta

Ventajas

La variante para presupuestos ajustados Pure convence por su prolongador con marco de plástico. La rejilla correspondiente es de acero inoxidable. Se ofrece un total de cuatro variantes Pure distintas que se pueden combinar de manera flexible con todas las cazoletas sumidero DallDrain.

- El prolongador se puede regular en sentido lateral con la ayuda de posicionamiento
- El suplemento prolongador se puede acortar fácilmente en función de las necesidades

Vídeo de instalación:
dallmer.com/instalacion



DallDrain ColourCollection

Información de pedidos a partir de la pág. 48
Programa de suministro pág. 69

El color favorito en el baño. La DallDrain
ColourCollection incluye 16 colores inspiradores.



DallDrain ColourCollection
RAL 6029 verde menta



Colores



Blanco



Negro

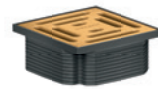

RAL 1001
Beige

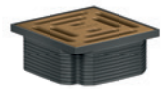

RAL 8000
Pardo verdoso

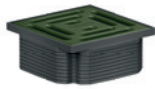

RAL 6031
Verde bronce



RAL 7022
Gris sombra

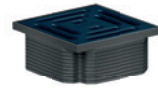

RAL 5008
Azul grisáceo

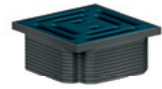

RAL 5020
Azul océano



RAL 5002
Azul ultramar

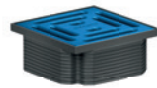

RAL 5015
Azul celeste

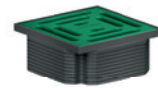

RAL 6029
Verde menta

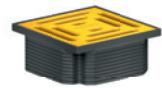

RAL 1018
Amarillo de zinc

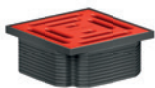

RAL 2002
Naranja sanguíneo

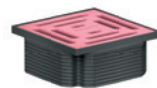

RAL 3015
Rosa claro

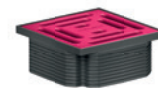

RAL 4010
Magenta tele

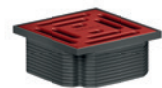

RAL 3003
Rojo rubí

Variantes



100 × 100 mm



120 × 120 mm

Apto para cazoleta sumidero

DalIDrain / CeraDrain, DalIDrain Plan / CeraDrain Plan,
DalIDrain vertical / CeraDrain Vario

Material

Rejilla de acero inoxidable, acabado mate, suplemento prolongador y marco de ABS

Solados adecuados

10–36 mm (Incl. pegamento)

Clasificación de carga

K 3 (300 kg)



¿Fan del color?

Con la nueva DallDrain ColourCollection podrá dar un toque personal a su cuarto de baño. La base de la colección son las rejillas a color de acero inoxidable, disponibles en 16 variantes cromáticas inspiradoras. Los detalles con acabado mate dan un margen de libertad totalmente nuevo a la hora de diseñar el cuarto de baño. ¿No encuentra su color favorito? Podemos aplicar casi todos los tonos RAL y, por tanto, cumplir sus deseos más particulares.

¡Sensacional! La DallDrain ColourCollection convence por su gama cromática individualizada combinada con un lenguaje formal claro. El prolongador está disponible en dos tamaños y, lógicamente, es compatible con nuestro sistema DallDrain clásico. Cambie sin más la rejilla que ha estado utilizando hasta ahora y dé color a su baño.



Más información en:
dallmer.com/colourcollection



04

Información de pedidos

Pág. 47

DalIDrain/CeraDrain: Configurable individualmente

Cazoleta sumidero

Cazoleta sumidero DalIDrain ABS
con sifón antiolor según la norma UNE-EN 1253



ANCHURA NOMINAL	DN 50
ALTURA DE MONTAJE	85 mm
Nº REF.	517500
CAPACIDAD DESAGÜE* (10/20 mm altura de acumulación)	0,65/0,92 l/s

Cazoleta sumidero CeraDrain
con sifón antiolor según la norma UNE-EN 1253

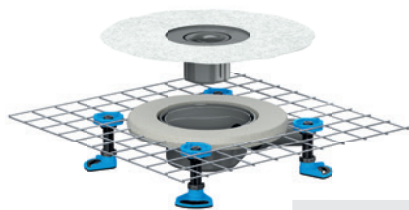

ANCHURA NOMINAL	DN 50
ALTURA DE MONTAJE	85 mm
Nº REF.	518422
CAPACIDAD DESAGÜE* (10/20 mm altura de acumulación)	0,65/0,92 l/s

*Medido con una rejilla estándar de 100 x 100 mm

Prolongadores

Select – con marco de acero inoxidable

Prolongador DalIDrain Select



Rejilla y marco de
acero inoxidable 1.4301,
clasificación de carga
K 3 (300 kg)

100 x 100 mm	517265
100 x 100 mm Rejilla atornillada	517463
120 x 120 mm	517296
150 x 150 mm	517173
150 x 150 mm Rejilla atornillada	517470
d: 120 mm	517388

Prolongador DalIDrain Select Plus



Rejilla de acero inoxidable
1.4404, maciza 5 mm,
atornillados, clasificación de
carga L 15 (1,5 t); marco de
acero inoxidable 1.4301

150 x 150 mm	517432
--------------	--------

Individual – alicatable

Prolongador DalIDrain Individual



Con marco de acero inoxidable
para personalizar con el
material de revestimiento.
Soporte de revestimiento y
marco de acero inoxidable
1.4301

100 x 100 mm	517272
--------------	--------

Pure – con marco de plástico

Prolongador DalIDrain Pure

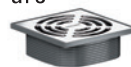

Rejilla de acero inoxidable
1.4301, clasificación de carga
K 3 (300 kg); marco de ABS

100 x 100 mm	517258
120 x 120 mm	517289
150 x 150 mm	517166
d: 120 mm	517371

Prolongador DalIDrain Select Quadra



Rejilla de diseño acero inoxidable 1.4301, maciza 5 mm, clasificación de carga L 15(1,5 t); marco de acero inoxidable 1.4301

100 x 100 mm | 517401

120 x 120 mm | 517418

150 x 150 mm | 517425

Prolongador DalIDrain Select RH



Rejilla de acero inoxidable 1.4301, atornillados, clasificación de carga K 3 (300 kg); propiedades antideslizantes Clase B según DIN 51097 en la zona para estar descalzo, propiedades antideslizantes Clase R 11 según DIN 51130; marco de acero inoxidable 1.4301

150 x 150 mm | 517456

Prolongador DalIDrain Select Plus RH



Rejilla de acero inoxidable 1.4404, maciza 5 mm, clasificación de carga L 15 (1,5 t); propiedades antideslizantes Clase B según DIN 51097 en la zona para estar descalzo, propiedades antideslizantes Clase R 12 según DIN 51130; marco de acero inoxidable 1.4301

150 x 150 mm | 517449

Prolongador DalIDrain Individual piedra natural



Para el alicatado con solados individualizados cuyos cantos se puedan pulir o estén coloreados (p. ej., piedra natural, porcelanato). Soporte de baldosa de acero inoxidable 1.4301, marco de montaje de ABS

100 x 100 mm | 517180

ColourCollection, prolongadores con rejillas en 16 colores seleccionados



100 x 100 mm



120 x 120 mm



Accesorios

Ayuda de montaje DalIDrain



350 x 350 mm | 517319

Estera insonorizante DalIDrain



380 x 380 mm | 517326

Elemento de elevación DalIDrain



acortable 19 a 125 mm | 517241

Elemento de elevación CeraDrain Vario



acortable 25 a 115 mm | 518415



Pies de montaje DalIDrain



236 mm, acortable | 517340

Solo DalIDrain (CeraDrain se suministra de serie con pies de montaje)

Manguito de transición de PP a PVC



DN 50 | 691125

Solo para CeraDrain

Tamiz fino DalIDrain, adecuado para sifones con agua de sellado



d: 66,8 mm | 517333

Tamiz fino DalIDrain GM, adecuado para sifón mecánico



d: 78 mm | 518514

Sifón antiolor DalIDrain mecánico



d: 84 mm | 517395

DalIDrain Plan/CeraDrain Plan: Configurable individualmente

Cazoleta sumidero

Cazoleta sumidero DalIDrain Plan ABS
diseño plano para la renovación y modernización



ANCHURA NOMINAL	DN 40
ALTURA DE MONTAJE	55 mm
Nº REF.	517517
CAPACIDAD DESAGÜE* (10/20 mm altura de acumulación)	0,56/0,70 l/s

Prolongadores

Select – con marco de acero inoxidable

Prolongador DalIDrain Select



Rejilla y marco de acero inoxidable 1.4301, clasificación de carga K 3 (300 kg)

100 x 100 mm	517265
100 x 100 mm Rejilla atornillada	517463
120 x 120 mm	517296
150 x 150 mm	517173
150 x 150 mm Rejilla atornillada	517470
d: 120 mm	517388

Prolongador DalIDrain Select Plus



Rejilla de acero inoxidable 1.4404, maciza 5 mm, atornillados, clasificación de carga L 15 (1,5 t); marco de acero inoxidable 1.4301

150 x 150 mm	517432
--------------	--------

Cazoleta sumidero CeraDrain Plan**
diseño plano para la renovación y modernización

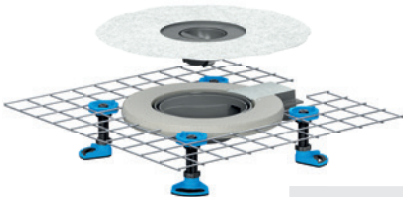

ANCHURA NOMINAL	DN 40
ALTURA DE MONTAJE	55 mm
Nº REF.	518439
CAPACIDAD DESAGÜE* (10/20 mm altura de acumulación)	0,56/0,70 l/s

Individual – alicatable

Prolongador DalIDrain Individual



Con marco de acero inoxidable para personalizar con el material de revestimiento. Soporte de revestimiento y marco de acero inoxidable 1.4301

100 x 100 mm	517272
--------------	--------

Pure – con marco de plástico

Prolongador DalIDrain Pure



Rejilla de acero inoxidable 1.4301, clasificación de carga K 3 (300 kg); marco de ABS

100 x 100 mm	517258
120 x 120 mm	517289
150 x 150 mm	517166
d: 120 mm	517371

*Medido con una rejilla estándar de 100 x 100 mm

Prolongador DalIDrain Select Quadra



Rejilla de diseño acero inoxidable 1.4301, maciza 5 mm, clasificación de carga L 15(1,5 t); marco de acero inoxidable 1.4301

100 x 100 mm | 517401

120 x 120 mm | 517418

150 x 150 mm | 517425

Prolongador DalIDrain Select RH



Rejilla de acero inoxidable 1.4301, atornillados, clasificación de carga K 3 (300 kg); propiedades antideslizantes Clase B según DIN 51097 en la zona para estar descalzo, propiedades antideslizantes Clase R 11 según DIN 51130; marco de acero inoxidable 1.4301

150 x 150 mm | 517456

Prolongador DalIDrain Select Plus RH



Rejilla de acero inoxidable 1.4404, maciza 5 mm, clasificación de carga L 15 (1,5 t); propiedades antideslizantes Clase B según DIN 51097 en la zona para estar descalzo, propiedades antideslizantes Clase R 12 según DIN 51130; marco de acero inoxidable 1.4301

150 x 150 mm | 517449

Prolongador DalIDrain Individual piedra natural



Para el alicatado con solados individualizados cuyos cantos se puedan pulir o estén coloreados (p. ej., piedra natural, porcelanato). Soporte de baldosa de acero inoxidable 1.4301, marco de montaje de ABS

100 x 100 mm | 517180

ColourCollection, prolongadores con rejillas en 16 colores seleccionados



100 x 100 mm



120 x 120 mm



Accesorios

Ayuda de montaje DalIDrain Plan

350 x 350 mm

517302

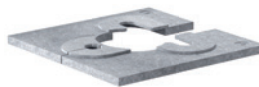

Estera insonorizante DalIDrain

380 x 380 mm

517326



Pies de montaje DalIDrain

236 mm, ajustable

517340



Solo DalIDrain (CeraDrain se suministra de serie con pies de montaje)

Tamiz fino DalIDrain GM, adecuado para sifón mecánico

d: 78 mm

518514



DalIDrain vertical/CeraDrain Vario: Configurable individualmente

Cazoleta sumidero

Cazoleta sumidero DalIDrain vertical

para la construcción de edificios, sifón antiolor según UNE EN 1253



ANCHURA NOMINAL	DN 50/DN 100 vertical
ALTURA DE MONTAJE	24 mm/47 mm (con pies de montaje opcionales)
Nº REF.	517234
CAPACIDAD DESAGÜE* (10/20 mm altura de acumulación)	0,72/1,30 l/s

Prolongadores

Select – con marco de acero inoxidable

Prolongador DalIDrain Select



Rejilla y marco de acero inoxidable 1.4301, clasificación de carga K 3 (300 kg)

100 x 100 mm	517265
100 x 100 mm Rejilla atornillada	517463
120 x 120 mm	517296
150 x 150 mm	517173
150 x 150 mm Rejilla atornillada	517470
d: 120 mm	517388

Prolongador DalIDrain Select Plus



Rejilla de acero inoxidable 1.4404, maciza 5 mm, atornillados, clasificación de carga L 15 (1,5 t); marco de acero inoxidable 1.4301

150 x 150 mm	517432
--------------	--------

Elemento de elevación CeraDrain Vario con cazoleta sumidero DalIDrain vertical



ANCHURA NOMINAL	DN 50/DN 100 vertical
ALTURA DE MONTAJE	24 mm
Nº REF. ELEMENTO DE ELEVACIÓN	518415
Nº REF. CAZOLETA SUMIDERO	517234
CAPACIDAD DESAGÜE* (10/20 mm altura de acumulación)	0,72/1,30 l/s

Individual – alicatable

Prolongador DalIDrain Individual



Con marco de acero inoxidable para personalizar con el material de revestimiento. Soporte de revestimiento y marco de acero inoxidable 1.4301

100 x 100 mm	517272
--------------	--------

Pure – con marco de plástico

Prolongador DalIDrain Pure



Rejilla de acero inoxidable 1.4301, clasificación de carga K 3 (300 kg); marco de ABS

100 x 100 mm	517258
120 x 120 mm	517289
150 x 150 mm	517166
d: 120 mm	517371

*Medido con una rejilla estándar de 100 x 100 mm

Prolongador DalIDrain Select Quadra



Rejilla de diseño acero inoxidable 1.4301, maciza 5 mm, clasificación de carga L 15(1,5 t); marco de acero inoxidable 1.4301

100 x 100 mm	517401
120 x 120 mm	517418
150 x 150 mm	517425

Prolongador DalIDrain Select RH



Rejilla de acero inoxidable 1.4301, atornillados, clasificación de carga K 3 (300 kg); propiedades antideslizantes Clase B según DIN 51097 en la zona para estar descalzo, propiedades antideslizantes Clase R 11 según DIN 51130; marco de acero inoxidable 1.4301

150 x 150 mm	517456
--------------	--------

Prolongador DalIDrain Select Plus RH



Rejilla de acero inoxidable 1.4404, maciza 5 mm, clasificación de carga L 15 (1,5 t); propiedades antideslizantes Clase B según DIN 51097 en la zona para estar descalzo, propiedades antideslizantes Clase R 12 según DIN 51130; marco de acero inoxidable 1.4301

150 x 150 mm	517449
--------------	--------

Prolongador DalIDrain Individual piedra natural



Para el alicatado con solados individualizados cuyos cantos se puedan pulir o estén coloreados (p. ej., piedra natural, porcelanato). Soporte de baldosa de acero inoxidable 1.4301, marco de montaje de ABS

100 x 100 mm	517180
--------------	--------

ColourCollection, prolongadores con rejillas en 16 colores seleccionados



100 x 100 mm



120 x 120 mm



Accesorios

Elemento de elevación DalIDrain



acortable de 19 a 125 mm | 517241

Pies de montaje DalIDrain



236 mm, acortable | 517340

Solo DalIDrain (CeraDrain se suministra de serie con pies de montaje)

Manguito cortafuegos 2



DN 50 | 515025

N.º de autorización Z-19.17-1543

Manguito cortafuegos 12

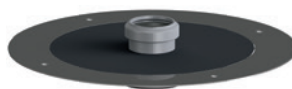

DN 50 | 515438

N.º de autorización Z-19.17-1543

Manguito de transición de PP a PVC



DN 50 | 691125

Solo para CeraDrain

Tamiz fino DalIDrain, adecuado para sifones con agua de sellado



d: 66,8 mm | 517333

Tamiz fino DalIDrain GM, adecuado para sifón mecánico





d: 78 mm | 518514

Sifón antiolor DalIDrain mecánico

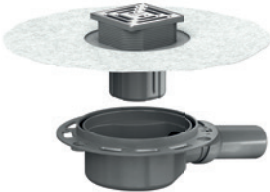
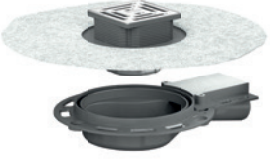
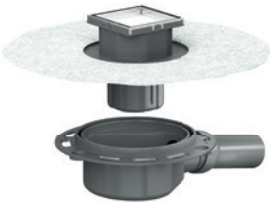
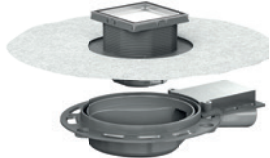

d: 84 mm | 517395

Juego preconfeccionado completos

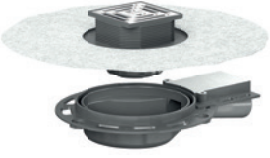
	Sumidero DallDrain con sifón antiolor según la norma UNE-EN 1253	Sumidero DallDrain Plan diseño plano para la renovación y modernización																				
incluido prolongador DallDrain Select	<p>Sumidero DallDrain Select ABS OM</p>  <table border="1"> <tr> <td>ANCHURA NOMINAL</td> <td>DN 50</td> </tr> <tr> <td>ALTURA DE MONTAJE</td> <td>85 mm</td> </tr> <tr> <td>CAPACIDAD DESAGÜE (10/20 mm altura de acumulación)</td> <td>0,65/0,92 l/s</td> </tr> <tr> <td>DIMENSIONES</td> <td>100 x 100 mm 120 x 120 mm</td> </tr> <tr> <td>Nº REF.</td> <td>517623 517630</td> </tr> </table>	ANCHURA NOMINAL	DN 50	ALTURA DE MONTAJE	85 mm	CAPACIDAD DESAGÜE (10/20 mm altura de acumulación)	0,65/0,92 l/s	DIMENSIONES	100 x 100 mm 120 x 120 mm	Nº REF.	517623 517630	<p>Sumidero DallDrain Select Plan ABS OM</p>  <table border="1"> <tr> <td>ANCHURA NOMINAL</td> <td>DN 40</td> </tr> <tr> <td>ALTURA DE MONTAJE</td> <td>55 mm</td> </tr> <tr> <td>CAPACIDAD DESAGÜE (10/20 mm altura de acumulación)</td> <td>0,56/0,70 l/s</td> </tr> <tr> <td>DIMENSIONES</td> <td>100 x 100 mm 120 x 120 mm</td> </tr> <tr> <td>Nº REF.</td> <td>517654 517791</td> </tr> </table>	ANCHURA NOMINAL	DN 40	ALTURA DE MONTAJE	55 mm	CAPACIDAD DESAGÜE (10/20 mm altura de acumulación)	0,56/0,70 l/s	DIMENSIONES	100 x 100 mm 120 x 120 mm	Nº REF.	517654 517791
ANCHURA NOMINAL	DN 50																					
ALTURA DE MONTAJE	85 mm																					
CAPACIDAD DESAGÜE (10/20 mm altura de acumulación)	0,65/0,92 l/s																					
DIMENSIONES	100 x 100 mm 120 x 120 mm																					
Nº REF.	517623 517630																					
ANCHURA NOMINAL	DN 40																					
ALTURA DE MONTAJE	55 mm																					
CAPACIDAD DESAGÜE (10/20 mm altura de acumulación)	0,56/0,70 l/s																					
DIMENSIONES	100 x 100 mm 120 x 120 mm																					
Nº REF.	517654 517791																					
incluido prolongador DallDrain Individual	<p>Sumidero DallDrain Individual ABS OM</p>  <table border="1"> <tr> <td>ANCHURA NOMINAL</td> <td>DN 50</td> </tr> <tr> <td>ALTURA DE MONTAJE</td> <td>85-250 mm</td> </tr> <tr> <td>CAPACIDAD DESAGÜE (10/20 mm altura de acumulación)</td> <td>0,57/0,68 l/s</td> </tr> <tr> <td>DIMENSIONES</td> <td>100 x 100 mm</td> </tr> <tr> <td>Nº REF.</td> <td>517739</td> </tr> </table>	ANCHURA NOMINAL	DN 50	ALTURA DE MONTAJE	85-250 mm	CAPACIDAD DESAGÜE (10/20 mm altura de acumulación)	0,57/0,68 l/s	DIMENSIONES	100 x 100 mm	Nº REF.	517739	<p>Sumidero DallDrain Individual Plan ABS OM</p>  <table border="1"> <tr> <td>ANCHURA NOMINAL</td> <td>DN 40</td> </tr> <tr> <td>ALTURA DE MONTAJE</td> <td>55-250 mm</td> </tr> <tr> <td>CAPACIDAD DESAGÜE (10/20 mm altura de acumulación)</td> <td>0,46/0,52 l/s</td> </tr> <tr> <td>DIMENSIONES</td> <td>100 x 100 mm</td> </tr> <tr> <td>Nº REF.</td> <td>517746</td> </tr> </table>	ANCHURA NOMINAL	DN 40	ALTURA DE MONTAJE	55-250 mm	CAPACIDAD DESAGÜE (10/20 mm altura de acumulación)	0,46/0,52 l/s	DIMENSIONES	100 x 100 mm	Nº REF.	517746
ANCHURA NOMINAL	DN 50																					
ALTURA DE MONTAJE	85-250 mm																					
CAPACIDAD DESAGÜE (10/20 mm altura de acumulación)	0,57/0,68 l/s																					
DIMENSIONES	100 x 100 mm																					
Nº REF.	517739																					
ANCHURA NOMINAL	DN 40																					
ALTURA DE MONTAJE	55-250 mm																					
CAPACIDAD DESAGÜE (10/20 mm altura de acumulación)	0,46/0,52 l/s																					
DIMENSIONES	100 x 100 mm																					
Nº REF.	517746																					
incluido prolongador DallDrain Pure	<p>Sumidero DallDrain Pure ABS OM</p>  <table border="1"> <tr> <td>ANCHURA NOMINAL</td> <td>DN 50</td> </tr> <tr> <td>ALTURA DE MONTAJE</td> <td>85 mm</td> </tr> <tr> <td>CAPACIDAD DESAGÜE (10/20 mm altura de acumulación)</td> <td>0,65/0,92 l/s</td> </tr> <tr> <td>DIMENSIONES</td> <td>100 x 100 mm 120 x 120 mm</td> </tr> <tr> <td>Nº REF.</td> <td>517821 517777</td> </tr> </table>	ANCHURA NOMINAL	DN 50	ALTURA DE MONTAJE	85 mm	CAPACIDAD DESAGÜE (10/20 mm altura de acumulación)	0,65/0,92 l/s	DIMENSIONES	100 x 100 mm 120 x 120 mm	Nº REF.	517821 517777	<p>Sumidero DallDrain Pure Plan ABS OM</p>  <table border="1"> <tr> <td>ANCHURA NOMINAL</td> <td>DN 40</td> </tr> <tr> <td>ALTURA DE MONTAJE</td> <td>55 mm</td> </tr> <tr> <td>CAPACIDAD DESAGÜE (10/20 mm altura de acumulación)</td> <td>0,56/0,70 l/s</td> </tr> <tr> <td>DIMENSIONES</td> <td>100 x 100 mm 120 x 120 mm</td> </tr> <tr> <td>Nº REF.</td> <td>517807 517722</td> </tr> </table>	ANCHURA NOMINAL	DN 40	ALTURA DE MONTAJE	55 mm	CAPACIDAD DESAGÜE (10/20 mm altura de acumulación)	0,56/0,70 l/s	DIMENSIONES	100 x 100 mm 120 x 120 mm	Nº REF.	517807 517722
ANCHURA NOMINAL	DN 50																					
ALTURA DE MONTAJE	85 mm																					
CAPACIDAD DESAGÜE (10/20 mm altura de acumulación)	0,65/0,92 l/s																					
DIMENSIONES	100 x 100 mm 120 x 120 mm																					
Nº REF.	517821 517777																					
ANCHURA NOMINAL	DN 40																					
ALTURA DE MONTAJE	55 mm																					
CAPACIDAD DESAGÜE (10/20 mm altura de acumulación)	0,56/0,70 l/s																					
DIMENSIONES	100 x 100 mm 120 x 120 mm																					
Nº REF.	517807 517722																					

Sumidero DalIDrain vertical
para la construcción de edificios,
sifón antiolor según la norma UNE-EN 1253

Sumidero DalIDrain Select vertical OM



ANCHURA NOMINAL	DN 50/DN 100	
ALTURA DE MONTAJE	24 mm (47 mm con los accesorios de los pies de montaje)	
CAPACIDAD DESAGÜE (10/20 mm altura de acumulación)	0,72/1,30 l/s	
DIMENSIONES	100 x 100 mm	120 x 120 mm
Nº REF.	517647	517661

Sumidero DalIDrain Individual vertical OM

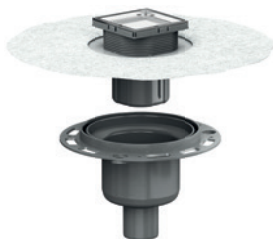

ANCHURA NOMINAL	DN 50/DN 100	
ALTURA DE MONTAJE	24 mm (47 mm con los accesorios de los pies de montaje)	
CAPACIDAD DESAGÜE (10/20 mm altura de acumulación)	1,10/1,15 l/s	
DIMENSIONES	100 x 100 mm	
Nº REF.	517678	

Sumidero DalIDrain Pure vertical OM

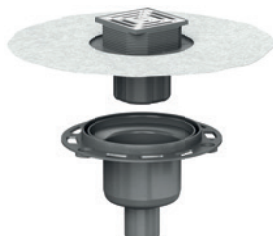

ANCHURA NOMINAL	DN 50/DN 100	
ALTURA DE MONTAJE	24 mm (47 mm con los accesorios de los pies de montaje)	
CAPACIDAD DESAGÜE (10/20 mm altura de acumulación)	0,72/1,30	
DIMENSIONES	100 x 100 mm	120 x 120 mm
Nº REF.	517685	517692

Tubo de desagüe de polipropileno (también debe pedirse un manguito de transición de PP a PVC, DN 50, ref. 691125)

Juego preconfeccionado completos

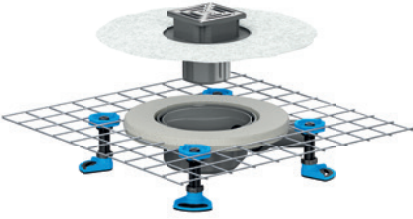
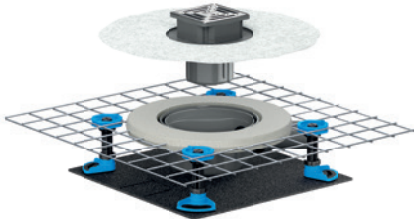
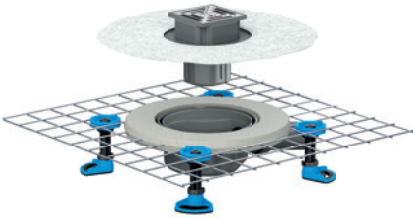
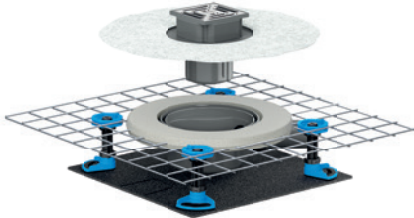
	<p>Sumidero CeraDrain con sifón antiolor según UNE-EN 1253</p>	<p>Sumidero insonorizante CeraDrain con sifón antiolor según UNE-EN 1253, estera insonorizante DalIDrain incluida</p>																				
<p>Incluido Prolongador CeraDrain Select y pies de montaje</p>	<p>Sumidero CeraDrain Select</p>  <table border="1" data-bbox="240 562 815 824"> <tr> <td>ANCHURA NOMINAL</td> <td>DN 50</td> </tr> <tr> <td>ALTURA DE MONTAJE</td> <td>85 – 250 mm</td> </tr> <tr> <td>CAPACIDAD DESAGÜE <small>(10/20 mm altura de acumulación)</small></td> <td>0,65/0,92 l/s</td> </tr> <tr> <td>DIMENSIONES</td> <td>100 x 100 mm</td> </tr> <tr> <td>Nº REF.</td> <td>518354</td> </tr> </table>	ANCHURA NOMINAL	DN 50	ALTURA DE MONTAJE	85 – 250 mm	CAPACIDAD DESAGÜE <small>(10/20 mm altura de acumulación)</small>	0,65/0,92 l/s	DIMENSIONES	100 x 100 mm	Nº REF.	518354	<p>Sumidero insonorizante CeraDrain Select</p>  <table border="1" data-bbox="874 562 1449 824"> <tr> <td>ANCHURA NOMINAL</td> <td>DN 50</td> </tr> <tr> <td>ALTURA DE MONTAJE</td> <td>85 – 250 mm</td> </tr> <tr> <td>CAPACIDAD DESAGÜE <small>(10/20 mm altura de acumulación)</small></td> <td>0,65/0,92 l/s</td> </tr> <tr> <td>DIMENSIONES</td> <td>100 x 100 mm</td> </tr> <tr> <td>Nº REF.</td> <td>518392</td> </tr> </table>	ANCHURA NOMINAL	DN 50	ALTURA DE MONTAJE	85 – 250 mm	CAPACIDAD DESAGÜE <small>(10/20 mm altura de acumulación)</small>	0,65/0,92 l/s	DIMENSIONES	100 x 100 mm	Nº REF.	518392
ANCHURA NOMINAL	DN 50																					
ALTURA DE MONTAJE	85 – 250 mm																					
CAPACIDAD DESAGÜE <small>(10/20 mm altura de acumulación)</small>	0,65/0,92 l/s																					
DIMENSIONES	100 x 100 mm																					
Nº REF.	518354																					
ANCHURA NOMINAL	DN 50																					
ALTURA DE MONTAJE	85 – 250 mm																					
CAPACIDAD DESAGÜE <small>(10/20 mm altura de acumulación)</small>	0,65/0,92 l/s																					
DIMENSIONES	100 x 100 mm																					
Nº REF.	518392																					
<p>Incluido Prolongador CeraDrain Pure y pies de montaje</p>	<p>Sumidero CeraDrain Pure</p>  <table border="1" data-bbox="240 1151 815 1413"> <tr> <td>ANCHURA NOMINAL</td> <td>DN 50</td> </tr> <tr> <td>ALTURA DE MONTAJE</td> <td>85 – 250 mm</td> </tr> <tr> <td>CAPACIDAD DESAGÜE <small>(10/20 mm altura de acumulación)</small></td> <td>0,65/0,92 l/s</td> </tr> <tr> <td>DIMENSIONES</td> <td>100 x 100 mm</td> </tr> <tr> <td>Nº REF.</td> <td>518347</td> </tr> </table>	ANCHURA NOMINAL	DN 50	ALTURA DE MONTAJE	85 – 250 mm	CAPACIDAD DESAGÜE <small>(10/20 mm altura de acumulación)</small>	0,65/0,92 l/s	DIMENSIONES	100 x 100 mm	Nº REF.	518347	<p>Sumidero insonorizante CeraDrain Pure</p>  <table border="1" data-bbox="874 1151 1449 1413"> <tr> <td>ANCHURA NOMINAL</td> <td>DN 50</td> </tr> <tr> <td>ALTURA DE MONTAJE</td> <td>85 – 250 mm</td> </tr> <tr> <td>CAPACIDAD DESAGÜE <small>(10/20 mm altura de acumulación)</small></td> <td>0,65/0,92 l/s</td> </tr> <tr> <td>DIMENSIONES</td> <td>100 x 100 mm</td> </tr> <tr> <td>Nº REF.</td> <td>518385</td> </tr> </table>	ANCHURA NOMINAL	DN 50	ALTURA DE MONTAJE	85 – 250 mm	CAPACIDAD DESAGÜE <small>(10/20 mm altura de acumulación)</small>	0,65/0,92 l/s	DIMENSIONES	100 x 100 mm	Nº REF.	518385
ANCHURA NOMINAL	DN 50																					
ALTURA DE MONTAJE	85 – 250 mm																					
CAPACIDAD DESAGÜE <small>(10/20 mm altura de acumulación)</small>	0,65/0,92 l/s																					
DIMENSIONES	100 x 100 mm																					
Nº REF.	518347																					
ANCHURA NOMINAL	DN 50																					
ALTURA DE MONTAJE	85 – 250 mm																					
CAPACIDAD DESAGÜE <small>(10/20 mm altura de acumulación)</small>	0,65/0,92 l/s																					
DIMENSIONES	100 x 100 mm																					
Nº REF.	518385																					

Tubo de desagüe de polipropileno (también debe pedirse un manguito de transición de PP a PVC, DN 50, ref. 691125)

Sumidero CeraDrain Plan
diseño plano
para la renovación y modernización

Sumidero CeraDrain Select Plan

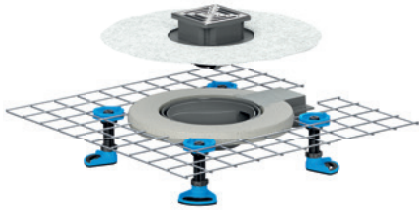

ANCHURA NOMINAL	DN 40
ALTURA DE MONTAJE	55 – 250 mm
CAPACIDAD DESAGÜE <small>(10/20 mm altura de acumulación)</small>	0,56/0,70 l/s
DIMENSIONES	100 x 100 mm
Nº REF.	518378

Sumidero insonorizante CeraDrain Plan
diseño plano para la renovación y modernización,
estera insonorizante DallDrain incluida

Sumidero insonorizante CeraDrain Select Plan

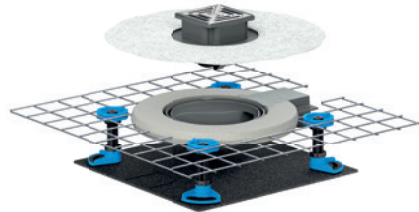

ANCHURA NOMINAL	DN 40
ALTURA DE MONTAJE	55 – 250 mm
CAPACIDAD DESAGÜE <small>(10/20 mm altura de acumulación)</small>	0,56/0,70 l/s
DIMENSIONES	100 x 100 mm
Nº REF.	518408

Sumidero CeraDrain Pure Plan

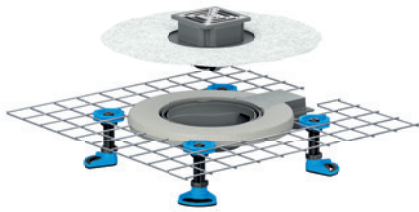

ANCHURA NOMINAL	DN 40
ALTURA DE MONTAJE	55 – 250 mm
CAPACIDAD DESAGÜE <small>(10/20 mm altura de acumulación)</small>	0,56/0,70 l/s
DIMENSIONES	100 x 100 mm
Nº REF.	518361

Sumidero insonorizante CeraDrain Pure Plan

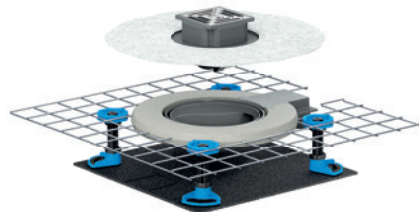

ANCHURA NOMINAL	DN 40
ALTURA DE MONTAJE	55 – 250 mm
CAPACIDAD DESAGÜE <small>(10/20 mm altura de acumulación)</small>	0,56/0,70 l/s
DIMENSIONES	100 x 100 mm
Nº REF.	518446

Tubo de desagüe de polipropileno, se requiere manguito de transición de PP a PVC, DN 40

05

Programa de suministro

Pág. 59

Cazoleta sumidero DalIDrain

DALLMER Cazoleta sumidero DalIDrain ABS

según UNE EN 1253

Para el montaje con prolongadores DalIDrain, elemento de elevación DalIDrain.
Tubo de desagüe DN 50 lateral, con articulación esférica, regulable de 0 a 15 grados.

EQUIPADO CON

- anclaje para recrecido integrado
- babero de impermeabilización flexible, encajable, para la unión segura con impermeabilizaciones compuestas y membranas impermeabilizantes según DIN 18534
- sifón antiolor y registro de limpieza de dos piezas completamente extraíble, 50 mm de sello hidráulico según UNE-EN 1253
- tapa protectora de obra

MATERIAL

cazoleta sumidero de polipropileno de alta resistencia al impacto, tubo de desagüe de ABS

CAPACIDAD DE DESAGÜE SEGÚN UNE-EN 1253 (10/20 mm altura de acumulación)*

	Exigencias	Dallmer
DN 50	0,8 l/s	0,65/0,92 l/s

* medido con una rejilla estándar de 100 x 100 mm

ARTÍCULO	ANCHURA NOMINAL	Nº REF.
Cazoleta sumidero DalIDrain ABS	DN 50	517500

Puede utilizarse con la estera insonorizante DalIDrain (Nº Ref. 517326) y ayuda de montaje DalIDrain (Nº Ref. 517319).

Altura de montaje 85 mm

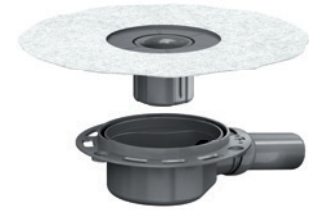

Cazoleta sumidero DalIDrain ABS

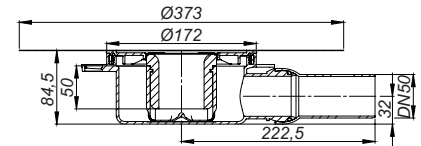

DALLMER Cazoleta sumidero CeraDrain

según UNE EN 1253

Para el montaje con prolongadores DalIDrain, tubo de desagüe DN 50 lateral, con articulación esférica, regulable de 0 a 15 grados.

EQUIPADO CON

- cuello de hormigón polímero con malla de acero para macizar con la obra
- babero de impermeabilización flexible, encajable, para la unión segura con impermeabilizaciones compuestas y membranas impermeabilizantes según DIN 18534
- sifón antiolor y registro de limpieza de dos piezas completamente extraíble, 50 mm de sello hidráulico según UNE-EN 1253
- tapa protectora de obra
- cuatro pies de montaje insonorizados para fijación y ajuste de altura de 85 a 250 mm

MATERIAL

cazoleta sumidero y tubo de desagüe de polipropileno de alta resistencia al impacto

CAPACIDAD DE DESAGÜE SEGÚN UNE-EN 1253 (10/20 mm altura de acumulación)*

	Exigencias	Dallmer
DN 50	0,8 l/s	0,65/0,92 l/s

* medido con una rejilla estándar de 100 x 100 mm

ARTÍCULO	ANCHURA NOMINAL	Nº REF.
Cazoleta sumidero CeraDrain	DN 50	518422

Puede utilizarse con la estera insonorizante DalIDrain (Nº Ref. 517326).

Altura de montaje 85 mm

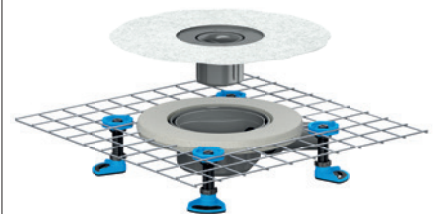

Cazoleta sumidero CeraDrain

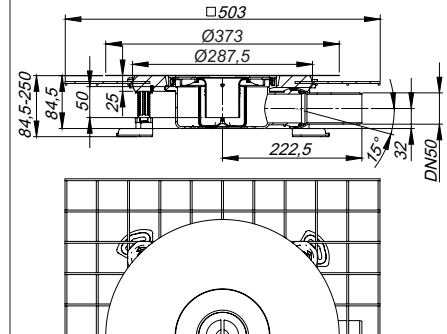

Cazoleta sumidero DallDrain

DALLMER Cazoleta sumidero DallDrain Plan ABS

Para el montaje con prolongadores DallDrain, elemento de elevación DallDrain.
Tubo de desagüe DN 40 lateral, con articulación esférica, regulable de 0 a 15 grados.

EQUIPADO CON

- anclaje para recrecido integrado
- babero de impermeabilización flexible, encajable, para la unión segura con impermeabilizaciones compuestas y membranas impermeabilizantes según DIN 18534
- sifón antiolor y de limpieza, accionados mecánicamente difiere de UNE-EN 1253
- tapa protectora de obra
- elemento de refuerzo del recrecido para proteger el tubo de desagüe

MATERIAL

cazoleta sumidero de polipropileno de alta resistencia al impacto, tubo de desagüe de ABS

CAPACIDAD DE DESAGÜE AL ESTILO DE UNE-EN 1253 TAB. 3, (10/20 mm de altura de acumulación)*

	Exigencias	Dallmer
DN 40	0,4 l/s	0,56/0,70 l/s

* medido con una rejilla estándar de 100 x 100 mm

ARTÍCULO	ANCHURA NOMINAL	Nº REF.
Cazoleta sumidero DallDrain Plan ABS	DN 40	517517

Puede utilizarse con la estera insonorizante DallDrain (Nº Ref. 517326) y ayuda de montaje DallDrain (Nº Ref. 517302).

DALLMER Cazoleta sumidero CeraDrain Plan

Para el montaje con prolongadores DallDrain, tubo de desagüe DN 40 lateral, con articulación esférica, regulable de 0 a 15 grados.

EQUIPADO CON

- cuello de hormigón polímero con malla de acero para macizar con la obra
- babero de impermeabilización flexible, encajable, para la unión segura con impermeabilizaciones compuestas y membranas impermeabilizantes según DIN 18534
- sifón antiolor y de limpieza, accionados mecánicamente difiere de UNE-EN 1253
- tapa protectora de obra
- cuatro pies de montaje insonorizados para fijación y ajuste de altura de 55 a 250 mm
- elemento de refuerzo del recrecido para proteger el tubo de desagüe

MATERIAL

cazoleta sumidero y tubo de desagüe de polipropileno de alta resistencia al impacto

CAPACIDAD DE DESAGÜE AL ESTILO DE UNE-EN 1253 TAB. 3, (10/20 mm de altura de acumulación)*

	Exigencias	Dallmer
DN 40	0,4 l/s	0,56/0,70 l/s

* medido con una rejilla estándar de 100 x 100 mm

ARTÍCULO	ANCHURA NOMINAL	Nº REF.
Cazoleta sumidero CeraDrain Plan	DN 40	518439

Puede utilizarse con la estera insonorizante DallDrain (Nº Ref. 517326).

Altura de montaje 55 mm



Cazoleta sumidero DallDrain Plan ABS

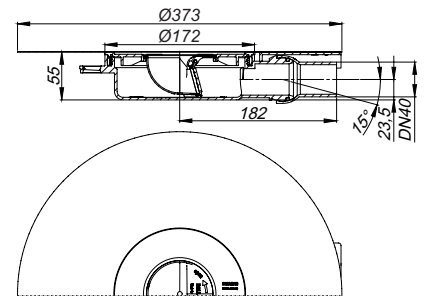

Altura de montaje 55 mm

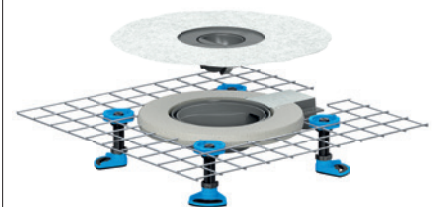

Cazoleta sumidero CeraDrain Plan

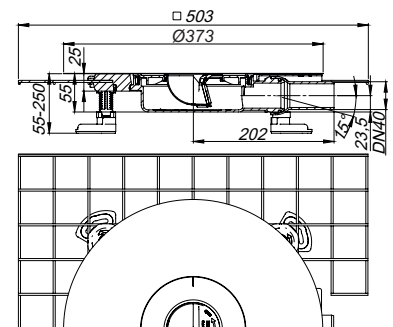

Cazoleta sumidero DallDrain

DALLMER Cazoleta sumidero DallDrain vertical

según UNE EN 1253

Para el montaje con prolongadores DallDrain, elemento de elevación DallDrain.

Tubo de desagüe DN 50 vertical.

EQUIPADO CON

- anclaje para recrecido integrado
- babero de impermeabilización flexible, encajable, para la unión segura con impermeabilizaciones compuestas y membranas impermeabilizantes según DIN 18534
- sifón antiolor y registro de limpieza, 50 mm de sello hidráulico según UNE-EN 1253
- tapa protectora de obra

MATERIAL

cazoleta sumidero y tubo de desagüe de polipropileno de alta resistencia al impacto

CAPACIDAD DE DESAGÜE SEGÚN UNE-EN 1253 (10/20 mm altura de acumulación)*

	Exigencias	Dallmer
DN 50	0,8 l/s	0,72/1,30 l/s
DN 100	0,8 l/s	0,72/1,30 l/s

* medido con una rejilla estándar de 100 x 100 mm

ARTÍCULO	ANCHURA NOMINAL	Nº REF.
 Cazoleta sumidero DallDrain vertical	DN 50/DN 100	517234

-  Puede utilizarse con el collarín cortafuego 2 (Nº Ref. 515025) o el collarín cortafuego 12 (Nº Ref. 515438).

Altura de montaje 45 mm
(sin pies de montaje 30 mm)

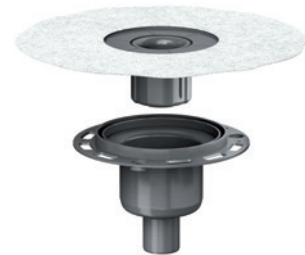

Cazoleta sumidero DallDrain vertical

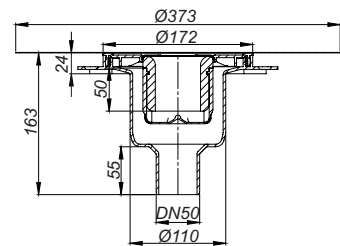

Medidas de perforación: d: 120 mm

Medidas de perforación para collarín cortafuego 2:
d: 157 - 177 mm

Medidas de perforación para collarín cortafuego 12:
d: 120 mm

Combinación de drenaje CeraDrain vertical

DALLMER Elemento de elevación CeraDrain Vario

Para el montaje con cazoletas sumidero DallDrain, sumideros DallDrain.

EQUIPADO CON

- anclaje para recrecido integrado
- junta de retención
- tapa protectora de obra
- cuatro pies de montaje insonorizados para fijación y ajuste de altura de 55 a 250 mm
- acortable 25 – 115 mm

MATERIAL

polipropileno de alta resistencia al impacto

ARTÍCULO	Nº REF.
Elemento de elevación CeraDrain Vario	518415



Elemento de elevación CeraDrain Vario

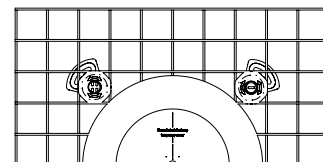
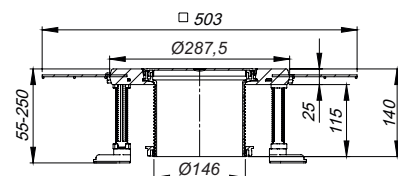

DALLMER Cazoleta sumidero DallDrain vertical

según UNE EN 1253

Para el montaje con prolongadores DallDrain, elemento de elevación DallDrain.

Tubo de desagüe DN 50 vertical.

EQUIPADO CON

- anclaje para recrecido integrado
- babero de impermeabilización flexible, encajable, para la unión segura con impermeabilizaciones compuestas y membranas impermeabilizantes según DIN 18534
- sifón antiolor y registro de limpieza, 50 mm de sello hidráulico según UNE-EN 1253
- tapa protectora de obra

MATERIAL

cazoleta sumidero y tubo de desagüe de polipropileno de alta resistencia al impacto

CAPACIDAD DE DESAGÜE SEGÚN UNE-EN 1253 (10/20 mm altura de acumulación)*		
	Exigencias	Dallmer
DN 50	0,8 l/s	0,72/1,30 l/s
DN 100	0,8 l/s	0,72/1,30 l/s

* medido con una rejilla estándar de 100 x 100 mm

ARTÍCULO	ANCHURA NOMINAL	Nº REF.
 Cazoleta sumidero DallDrain vertical	DN 50/DN 100	517234

-  Puede utilizarse con el collarín cortafuego 2 (Nº Ref. 515025) o el collarín cortafuego 12 (Nº Ref. 515438).

Altura de montaje 45 mm
(sin pies de montaje 30 mm)

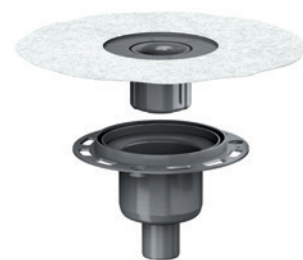

Cazoleta sumidero DallDrain vertical

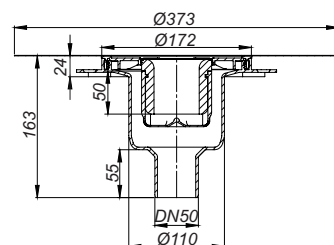

Medidas de perforación: d: 120 mm

Medidas de perforación para collarín cortafuego 2:
d: 157 - 177 mm

Medidas de perforación para collarín cortafuego 12:
d: 120 mm

DALLMER manguito de transición de PP a PVC

pieza de empalme para la conexión de cazoletas sumidero con tubo de desagüe de polipropileno con la anchura nominal DN 50 a tubos de PVC con la anchura nominal DN 50

MATERIAL

PVC

ARTÍCULO	ANCHURA NOMINAL	Nº REF.
Manguito de transición de PP a PVC	DN 50	691125



Manguito de transición de PP a PVC

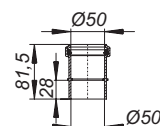

Prolongadores DalIDrain Select

DALLMER Prolongador DalIDrain Select

Prolongador con rejilla de acero inoxidable en marco de acero inoxidable, adecuado para las cazoletas sumidero y el elemento de elevación DalIDrain.

EQUIPADO CON

- rejilla y marco de acero inoxidable
- suplemento prolongador recortable para solados de 10 a 36 mm (incl. adhesivo)

MATERIAL

Rejilla de acero inoxidable 1.4301, clasificación de carga K 3 (300 kg);
suplemento prolongador de ABS, marco de acero inoxidable 1.4301

- ▶ **Prolongador DalIDrain Select, 100 x 100 mm**
Con ayuda de posicionamiento regulable en sentido lateral +/- 2,5 mm.
- ▶ **Prolongador DalIDrain Select, Rejilla atornillados, 100 x 100 mm**
Con ayuda de posicionamiento regulable en sentido lateral +/- 2,5 mm.
- ▶ **Prolongador DalIDrain Select, 120 x 120 mm**
Con ayuda de posicionamiento regulable en sentido lateral +/- 9,5 mm.
- ▶ **Prolongador DalIDrain Select, 150 x 150 mm**
Con ayuda de posicionamiento regulable en sentido lateral +/- 5 mm.
- ▶ **Prolongador DalIDrain Select, Rejilla atornillados, 150 x 150 mm**
regulación lateral +/- 5 mm.
- ▶ **Prolongador DalIDrain Select, d: 120 mm**
Con ayuda de posicionamiento regulable en sentido lateral +/- 12 mm.

ARTÍCULO	DIMENSIONES	Nº REF.
Prolongador DalIDrain Select	100 x 100 mm	517265
Prolongador DalIDrain Select, Rejilla atornillados	100 x 100 mm	517463
Prolongador DalIDrain Select	120 x 120 mm	517296
Prolongador DalIDrain Select	150 x 150 mm	517173
Prolongador DalIDrain Select, Rejilla atornillados	150 x 150 mm	517470
Prolongador DalIDrain Select	d: 120 mm	517388



Prolongador DalIDrain Select, 100 x 100 mm

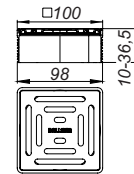

Prolongador DalIDrain Select, 120 x 120 mm

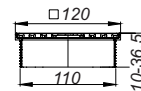

Prolongador DalIDrain Select, 150 x 150 mm

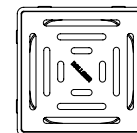
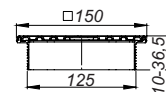

Prolongador DalIDrain Select, d: 120 mm

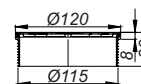

Prolongadores DallDrain Select

DALLMER Prolongador DallDrain Select Plus

Prolongador con rejilla maciza de acero inoxidable en marco de acero inoxidable, adecuado para las cazoletas sumidero y el elemento de elevación DallDrain.

EQUIPADO CON

- rejilla y marco de acero inoxidable, atornillados
- regulación lateral +/- 5 mm
- suplemento prolongador recortable para solados de 10 a 36 mm (incl. adhesivo)

MATERIAL

Rejilla de acero inoxidable 1.4404, maciza 5 mm, clasificación de carga L 15 (1,5 t); suplemento prolongador de ABS, marco de acero inoxidable 1.4301

ARTÍCULO	DIMENSIONES	Nº REF.
Prolongador DallDrain Select Plus	150 x 150 mm	517432



Prolongador DallDrain Select Plus

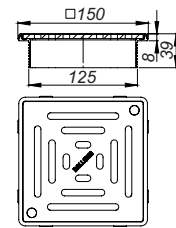

DALLMER Prolongador DallDrain Select Plus RH

Prolongador con rejilla maciza antideslizante de acero inoxidable en marco de acero inoxidable, adecuado para las cazoletas sumidero y el elemento de elevación DallDrain.

EQUIPADO CON

- propiedades antideslizantes Clase B según DIN 51097 en la zona para estar descalzo
- propiedades antideslizantes Clase R 12 según DIN 51130
- rejilla y marco de acero inoxidable, atornillados
- regulación lateral +/- 5 mm
- suplemento prolongador recortable para solados de 10 a 36 mm (incl. adhesivo)

MATERIAL

Rejilla de acero inoxidable 1.4404, maciza 5 mm, clasificación de carga L 15 (1,5 t); suplemento prolongador de ABS, marco de acero inoxidable 1.4301

ARTÍCULO	DIMENSIONES	Nº REF.
Prolongador DallDrain Select Plus RH	150 x 150 mm	517449



Prolongador DallDrain Select Plus RH

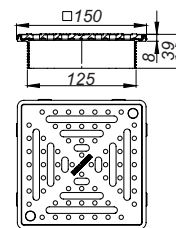

DALLMER Prolongador DallDrain Select RH

Prolongador con rejilla antideslizante de acero inoxidable en marco de acero inoxidable, adecuado para las cazoletas sumidero y el elemento de elevación DallDrain.

EQUIPADO CON

- propiedades antideslizantes Clase B según DIN 51097 en la zona para estar descalzo
- propiedades antideslizantes Clase R 11 según DIN 51130
- rejilla y marco de acero inoxidable, atornillados
- regulación lateral +/- 5 mm
- suplemento prolongador recortable para solados de 10 a 36 mm (incl. adhesivo)

MATERIAL

Rejilla de acero inoxidable 1.4301, atornillados, clasificación de carga K 3 (300 kg); suplemento prolongador de ABS, marco de acero inoxidable 1.4301

ARTÍCULO	DIMENSIONES	Nº REF.
Prolongador DallDrain Select RH	150 x 150 mm	517456



Prolongador DallDrain Select RH

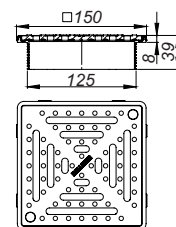

Prolongadores DalIDrain Select

DALLMER Prolongador DalIDrain Select Quadra

Prolongador con rejilla de diseño Quadra maciza de acero inoxidable en marco de acero inoxidable, adecuado para las cazoletas sumidero y el elemento de elevación DalIDrain.

EQUIPADO CON

- rejilla y marco de acero inoxidable
- suplemento prolongador recortable para solados de 10 a 36 mm (incl. adhesivo)

MATERIAL

Rejilla de acero inoxidable 1.4301, maciza 5 mm, clasificación de carga L 15 (1,5 t); suplemento prolongador de ABS, marco de acero inoxidable 1.4301

- ▶ **Prolongador DalIDrain Select Quadra, 100 x 100 mm**
Con ayuda de posicionamiento regulable en sentido lateral +/- 2,5 mm.
- ▶ **Prolongador DalIDrain Select Quadra, 120 x 120 mm**
Con ayuda de posicionamiento regulable en sentido lateral +/- 9,5 mm.
- ▶ **Prolongador DalIDrain Select Quadra, 150 x 150 mm**
regulación lateral +/- 5 mm.

ARTÍCULO	DIMENSIONES	Nº REF.
Prolongador DalIDrain Select Quadra	100 x 100 mm	517401
Prolongador DalIDrain Select Quadra	120 x 120 mm	517418
Prolongador DalIDrain Select Quadra	150 x 150 mm	517425



Prolongador DalIDrain Select Quadra,
100 x 100 mm

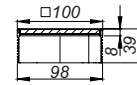

Prolongador DalIDrain Select Quadra,
120 x 120 mm

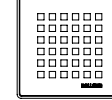
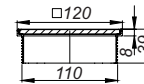

Prolongador DalIDrain Select Quadra,
150 x 150 mm

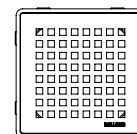
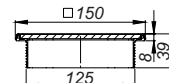

Prolongadores DallDrain Individual

DALLMER Prolongador DallDrain Individual

Prolongador con marco de acero inoxidable para personalizar con el material de revestimiento. Adecuado para las cazoletas sumidero DallDrain y el elemento de elevación DallDrain.

EQUIPADO CON

- soporte de revestimiento y marco de acero inoxidable
- prolongador con ayuda de posicionamiento regulable en sentido lateral +/- 3,5 mm
- suplemento prolongador recortable para solados de 11 a 36 mm (incl. adhesivo)

MATERIAL

Soporte de baldosa de acero inoxidable 1.4301; suplemento prolongador de ABS, marco de acero inoxidable 1.4301

ARTÍCULO	DIMENSIONES	Nº REF.
Prolongador DallDrain Individual	100 x 100 mm	517272

Cuando se instala con el cazoleta de sumidero DallDrain para el drenaje del lugar de la ducha según la norma UNE-EN 1253-1, capacidad de drenaje de 0,4 l/s, ¡apto para una alcahofa de ducha!



Prolongador DallDrain Individual

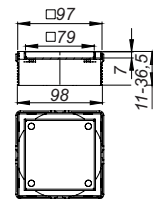

DALLMER Prolongador DallDrain Individual piedra natural

Prolongador para baldosas personalizadas cuyos cantos puedan ser pulidos o estén coloreados (p. ej., piedra natural, porcelanato). Adecuado para las cazoletas sumidero y el elemento de elevación DallDrain.

EQUIPADO CON

- ayuda de posicionamiento regulable en sentido lateral +/- 4,25 mm.

MATERIAL

Soporte de baldosa de acero inoxidable 1.4301, marco de montaje de ABS

ARTÍCULO	DIMENSIONES	Nº REF.
Prolongador DallDrain piedra natural	100 x 100 mm	517180



Prolongador DallDrain Individual piedra natural

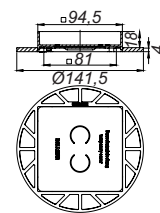

Prolongadores DalIDrain Pure

DALLMER Prolongador DalIDrain Pure

Prolongador con rejilla de acero inoxidable en marco de plástico, adecuado para las cazoletas sumidero DalIDrain y el elemento de elevación DalIDrain.

EQUIPADO CON

- rejilla de acero inoxidable, marco de plástico
- suplemento prolongador recortable para solados de 10 a 36 mm (incl. adhesivo)

MATERIAL

Rejilla de acero inoxidable 1.4301, clasificación de carga K 3 (300 kg); suplemento prolongador y marco de ABS

- ▶ **Prolongador DalIDrain Pure, 100 x 100 mm**
Con ayuda de posicionamiento regulable en sentido lateral +/- 2,5 mm.
- ▶ **Prolongador DalIDrain Pure, 120 x 120 mm**
Con ayuda de posicionamiento regulable en sentido lateral +/- 9,5 mm.
- ▶ **Prolongador DalIDrain Pure, 150 x 150 mm**
regulación lateral +/- 5 mm.
- ▶ **Prolongador DalIDrain Pure, d: 120 mm**
Con ayuda de posicionamiento regulable en sentido lateral +/- 12 mm.

ARTÍCULO	DIMENSIONES	Nº REF.
Prolongador DalIDrain Pure	100 x 100 mm	517258
Prolongador DalIDrain Pure	120 x 120 mm	517289
Prolongador DalIDrain Pure	150 x 150 mm	517166
Prolongador DalIDrain Pure	d: 120 mm	517371



Prolongador DalIDrain Pure, 100 x 100 mm

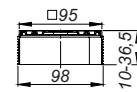

Prolongador DalIDrain Pure, 120 x 120 mm

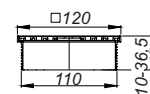

Prolongador DalIDrain Pure, 150 x 150 mm

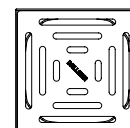
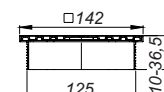

Prolongador DalIDrain Pure, d: 120 mm

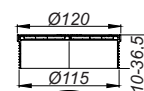

Prolongadores DalIDrain Pure - ColourCollection

DALLMER Prolongador DalIDrain Pure, de color

Prolongador con rejilla de acero inoxidable en marco de plástico, adecuado para las cazoletas sumidero DalIDrain y el elemento de elevación DalIDrain.

EQUIPADO CON

- Rejilla de acero inoxidable lacado mate de color, marco de plástico gris oscuro
- suplemento prolongador recortable para solados de 10 a 36 mm (incl. adhesivo)

MATERIAL

Rejilla de acero inoxidable 1.4301, clasificación de carga K 3 (300 kg); suplemento prolongador y marco de ABS

► Prolongador DalIDrain Pure, de color, 100 x 100 mm

Con ayuda de posicionamiento regulable en sentido lateral +/- 2,5 mm.

► Prolongador DalIDrain Pure, de color, 120 x 120 mm

Con ayuda de posicionamiento regulable en sentido lateral +/- 9,5 mm.

ARTÍCULO	DIMENSIONES	Nº REF.
Prolongador DalIDrain Pure, blanco	100 x 100 mm	518132
Prolongador DalIDrain Pure, negro mate	100 x 100 mm	518125
Prolongador DalIDrain Pure, beige (RAL 1001)	100 x 100 mm	518002
Prolongador DalIDrain Pure, marrón verdoso (RAL 8000)	100 x 100 mm	518118
Prolongador DalIDrain Pure, verde bronce (RAL 6031)	100 x 100 mm	518095
Prolongador DalIDrain Pure, gris sombra (RAL 7022)	100 x 100 mm	518101
Prolongador DalIDrain Pure, azul grisáceo (RAL 5008)	100 x 100 mm	518057
Prolongador DalIDrain Pure, azul oceano (RAL 5020)	100 x 100 mm	518163
Prolongador DalIDrain Pure, azul ultramar (RAL 5002)	100 x 100 mm	518040
Prolongador DalIDrain Pure, azul celeste (RAL 5015)	100 x 100 mm	518064
Prolongador DalIDrain Pure, verde menta (RAL 6029)	100 x 100 mm	518088
Prolongador DalIDrain Pure, amarillo zinc (RAL 1018)	100 x 100 mm	518149
Prolongador DalIDrain Pure, naranja sangre (RAL 2002)	100 x 100 mm	518019
Prolongador DalIDrain Pure, rosa claro (RAL 3015)	100 x 100 mm	518156
Prolongador DalIDrain Pure, magenta tele (RAL 4010)	100 x 100 mm	518033
Prolongador DalIDrain Pure, rojo rubí (RAL 3003)	100 x 100 mm	518026
Prolongador DalIDrain Pure, blanco	120 x 120 mm	518309
Prolongador DalIDrain Pure, negro mate	120 x 120 mm	518293
Prolongador DalIDrain Pure, beige (RAL 1001)	120 x 120 mm	518170
Prolongador DalIDrain Pure, marrón verdoso (RAL 8000)	120 x 120 mm	518286
Prolongador DalIDrain Pure, verde bronce (RAL 6031)	120 x 120 mm	518262
Prolongador DalIDrain Pure, gris sombra (RAL 7022)	120 x 120 mm	518279
Prolongador DalIDrain Pure, azul grisáceo (RAL 5008)	120 x 120 mm	518224
Prolongador DalIDrain Pure, azul oceano (RAL 5020)	120 x 120 mm	518330
Prolongador DalIDrain Pure, azul ultramar (RAL 5002)	120 x 120 mm	518217
Prolongador DalIDrain Pure, azul celeste (RAL 5015)	120 x 120 mm	518231
Prolongador DalIDrain Pure, verde menta (RAL 6029)	120 x 120 mm	518255
Prolongador DalIDrain Pure, amarillo zinc (RAL 1018)	120 x 120 mm	518316
Prolongador DalIDrain Pure, naranja sangre (RAL 2002)	120 x 120 mm	518187
Prolongador DalIDrain Pure, rosa claro (RAL 3015)	120 x 120 mm	518323
Prolongador DalIDrain Pure, magenta tele (RAL 4010)	120 x 120 mm	518200
Prolongador DalIDrain Pure, rojo rubí (RAL 3003)	120 x 120 mm	518194

¡Color blanco similar a RAL 9003, color negro mate similar a RAL 9004!



Prolongador DalIDrain Pure, de color 100 x 100 mm

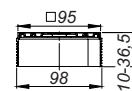

Prolongador DalIDrain Pure, de color 120 x 120 mm

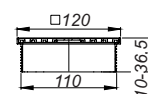

Sumideros completos DallDrain Select

DALLMER Sumidero DallDrain Select ABS OM

según UNE EN 1253

Sumidero, incluido prolongador DallDrain Select con rejilla de acero inoxidable en marco de acero inoxidable. Tubo de desagüe DN 50 lateral, con articulación esférica, regulable de 0 a 15 grados.

EQUIPADO CON

- rejilla y marco de acero inoxidable
- anclaje para recrecido integrado
- babero de impermeabilización flexible, encajable, para la unión segura con impermeabilizaciones compuestas y membranas impermeabilizantes según DIN 18534
- sifón antiolor de dos piezas, completamente extraíble para su limpieza, 50 mm de sello hidráulico según UNE-EN 1253
- tapa protectora de obra
- prolongador adecuado para solados de 10 a 36 mm (incl. adhesivo)

MATERIAL

Cazoleta sumidero de polipropileno de alta resistencia al impacto, tubo de desagüe de ABS; rejilla de acero inoxidable 1.4301, clasificación de carga K 3 (300 kg); suplemento prolongador de ABS, marco de acero inoxidable 1.4301

- **Sumidero DallDrain Select ABS OM, 100 x 100 mm**
Juego preconfeccionado compuesto por los N° ref. 517265 + 517500.
Prolongador con ayuda de posicionamiento regulable en sentido lateral +/- 2,5 mm.
- **Sumidero DallDrain Select ABS OM, 120 x 120 mm**
Juego preconfeccionado compuesto por los N° ref. 517296 + 517500.
Prolongador con ayuda de posicionamiento regulable en sentido lateral +/- 9,5 mm.

CAPACIDAD DE DESAGÜE SEGÚN UNE-EN 1253 (10/20 mm altura de acumulación)

	Exigencias	Dallmer
DN 50	0,8 l/s	0,65/0,92 l/s

ARTÍCULO	ANCHURA NOMINAL	DIMENSIONES	N° REF.
Sumidero DallDrain Select ABS OM	DN 50	100 x 100 mm	517623
Sumidero DallDrain Select ABS OM	DN 50	120 x 120 mm	517630

Se puede utilizar con la estera insonorizante DallDrain (N° ref. 517326) y la ayuda de montaje DallDrain (N° ref. 517319).

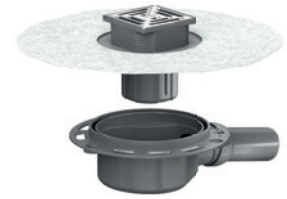

Sumidero DallDrain Select ABS OM,
100 x 100 mm

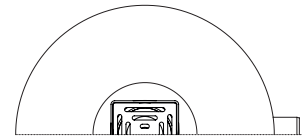
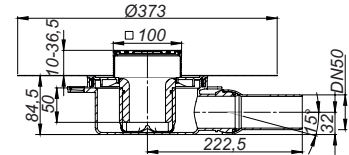

Sumidero DallDrain Select ABS OM,
120 x 120 mm

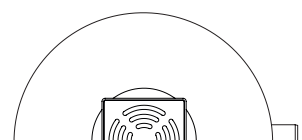
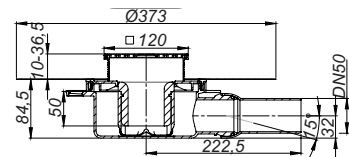

Sumideros completos DallDrain Select

DALLMER Sumidero DallDrain Select Plan ABS OM

Sumidero, incluido prolongador DallDrain Select con rejilla de acero inoxidable en marco de acero inoxidable. Tubo de desagüe DN 40 lateral, con articulación esférica, regulable de 0 a 15 grados.

EQUIPADO CON

- rejilla y marco de acero inoxidable
- anclaje para recrecido integrado
- babero de impermeabilización flexible, encajable, para la unión segura con impermeabilizaciones compuestas y membranas impermeabilizantes según DIN 18534
- sifón antiolor y de limpieza, accionados mecánicamente difiere de UNE-EN 1253
- tapa protectora de obra
- prolongador adecuado para solados de 10 a 36 mm (incl. adhesivo)
- elemento de refuerzo del recrecido para proteger el tubo de desagüe

MATERIAL

Cazoleta sumidero de polipropileno de alta resistencia al impacto, tubo de desagüe de ABS; rejilla de acero inoxidable 1.4301, clasificación de carga K 3 (300 kg); suplemento prolongador de ABS, marco de acero inoxidable 1.4301

- ▶ **Sumidero DallDrain Select Plan ABS OM, 100 x 100 mm**
Juego preconfeccionado compuesto por los N° ref. 517265 + 517517.
Prolongador con ayuda de posicionamiento regulable en sentido lateral +/- 2,5 mm.
- ▶ **Sumidero DallDrain Select Plan ABS OM, 120 x 120 mm**
Juego preconfeccionado compuesto por los N° ref. 517296 + 517517.
Prolongador con ayuda de posicionamiento regulable en sentido lateral +/- 9,5 mm.

CAPACIDAD DE DESAGÜE AL ESTILO DE UNE-EN 1253 TAB. 3, (10/20 mm de altura de acumulación)

	Exigencias	Dallmer
DN 40	0,4 l/s	0,56/0,70 l/s

ARTÍCULO	ANCHURA NOMINAL	DIMENSIONES	N° REF.
Sumidero DallDrain Select Plan ABS OM	DN 40	100 x 100 mm	517654
Sumidero DallDrain Select Plan ABS OM	DN 40	120 x 120 mm	517791

Se puede utilizar con la estera insonorizante DallDrain (N° ref. 517326) y la ayuda de montaje DallDrain Plan (N° ref. 517302).

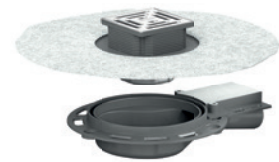

Sumidero DallDrain Select Plan ABS OM,
100 x 100 mm

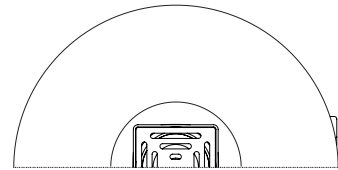
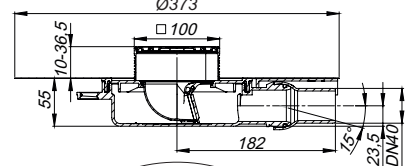

Sumidero DallDrain Select Plan ABS OM,
120 x 120 mm

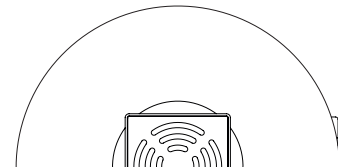
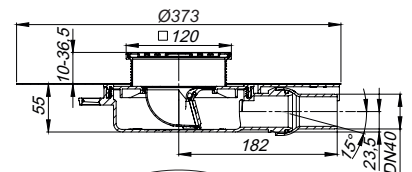

Sumideros completos DallDrain Select

DALLMER Sumidero DallDrain Select vertical OM

según UNE EN 1253

Sumidero, incluido prolongador DallDrain Select con rejilla de acero inoxidable en marco de acero inoxidable. Tubo de desagüe DN 50/DN 100 vertical.

EQUIPADO CON

- rejilla y marco de acero inoxidable
- anclaje para recrecido flexible, encajable
- babero de impermeabilización flexible para la unión segura con impermeabilizaciones compuestas y membranas impermeabilizantes según DIN 18534
- sifón antiolor de dos piezas, completamente extraíble para su limpieza, 50 mm de sello hidráulico según UNE-EN 1253
- tapa protectora de obra
- tubo de desagüe de polipropileno (para unión con tubo PVC es necesario pedir manguito de transición de PP a PVC, DN 50, Art. No. 691125)
- prolongador adecuado para solados de 10 a 36 mm (incl. adhesivo)

MATERIAL

Cazoleta sumidero y tubo de desagüe de polipropileno de alta resistencia al impacto; rejilla de acero inoxidable 1.4301, clasificación de carga K 3 (300 kg); suplemento prolongador de ABS, marco de acero inoxidable 1.4301

► Sumidero DallDrain Select vertical ABS OM, 100 x 100 mm

Juego preconfeccionado compuesto por los N° ref. 517265 + 517234.

Prolongador con ayuda de posicionamiento regulable en sentido lateral +/- 2,5 mm.

► Sumidero DallDrain Select vertical ABS OM, 120 x 120 mm

Juego preconfeccionado compuesto por los N° ref. 517296 + 517234.

Prolongador con ayuda de posicionamiento regulable en sentido lateral +/- 9,5 mm.

CAPACIDAD DE DESAGÜE SEGÚN UNE-EN 1253

(10/20 mm altura de acumulación)

	Exigencias	Dallmer
DN 50	0,8 l/s	0,72/1,30 l/s
DN 100	0,8 l/s	0,72/1,30 l/s

ARTÍCULO	ANCHURA NOMINAL	DIMENSIONES	N° REF.
 Sumidero DallDrain Select vertical OM	DN 50/DN 100	100 x 100 mm	517647
 Sumidero DallDrain Select vertical OM	DN 50/DN 100	120 x 120 mm	517661

-  Se puede utilizar con el collarín cortafuego e insonorizante 2 (N° ref. 515025) o collarín cortafuego 12 (N° ref. 515438).



Sumidero DallDrain Select vertical OM, 100 x 100 mm

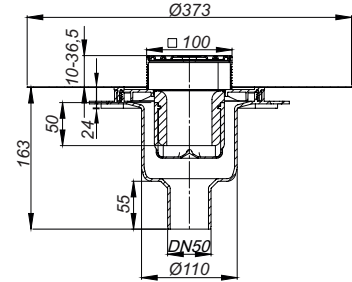

Medidas de perforación: d: 120 mm

Medidas de perforación para collarín cortafuego 2: d: 157 - 177 mm

Medidas de perforación para collarín cortafuego 12: d: 120 mm

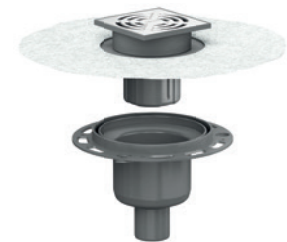

Sumidero DallDrain Select vertical OM, 120 x 120 mm

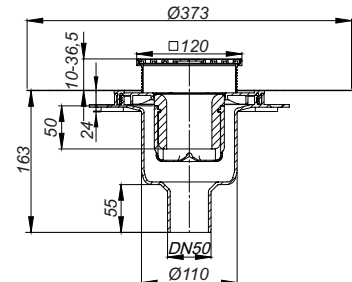

Medidas de perforación: d: 120 mm

Medidas de perforación para collarín cortafuego 2: d: 157 - 177 mm

Medidas de perforación para collarín cortafuego 12: d: 120 mm

DALLMER manguito de transición de PP a PVC

pieza de empalme para la conexión de cazoletas sumidero con tubo de desagüe de polipropileno con la anchura nominal DN 50 a tubos de PVC con la anchura nominal DN 50

MATERIAL

PVC

ARTÍCULO	ANCHURA NOMINAL	N° REF.
Manguito de transición de PP a PVC	DN 50	691125



Manguito de transición de PP a PVC

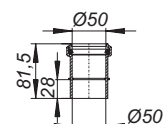

Sumideros completos DallDrain Individual

DALLMER Sumidero DallDrain Individual ABS OM

Sumidero, incluido prolongador DallDrain Individual con marco de acero inoxidable para personalizar con el material de revestimiento. Tubo de desagüe DN 50 lateral, con articulación esférica, regulable de 0 a 15 grados.

EQUIPADO CON

- soporte de revestimiento y marco de acero inoxidable
- anclaje para recocado integrado
- babero de impermeabilización flexible, encajable, para la unión segura con impermeabilizaciones compuestas y membranas impermeabilizantes según DIN 18534
- sifón antiolor de dos piezas, completamente extraíble para su limpieza, 50 mm de sello hidráulico según UNE-EN 1253
- tapa protectora de obra
- prolongador adecuado para solados de 11 a 36 mm (incl. adhesivo)

MATERIAL

Cazoleta sumidero de polipropileno de alta resistencia al impacto, tubo de desagüe de ABS; soporte de baldosa de acero inoxidable 1.4301; suplemento prolongador de ABS, marco de acero inoxidable 1.4301

► Sumidero DallDrain Individual ABS OM, 100 x 100 mm

Juego preconfeccionado compuesto por los N° ref. 517272 + 517500.

Prolongador con ayuda de posicionamiento regulable en sentido lateral +/- 3,5 mm.

CAPACIDAD DE DESAGÜE SEGÚN UNE-EN 1253 TAB. 3,
(10/20 mm de agua acumulada), en combinación con UNE-EN 274

	Exigencias	Dallmer
DN 50	0,4 l/s	0,57/0,68 l/s

Sumidero de suelo según la norma UNE-EN 1253-1, capacidad de drenaje de 0,4 l/s, apto para una alcachofa de ducha!

ARTÍCULO	ANCHURA NOMINAL	DIMENSIONES	N° REF.
Sumidero DallDrain Individual ABS OM	DN 50	100 x 100 mm	517739

Se puede utilizar con la estera insonorizante DallDrain (N° ref. 517326) y la ayuda de montaje DallDrain (N° ref. 517319).

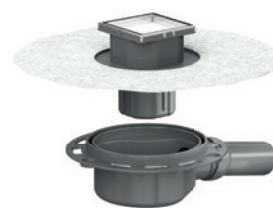

Sumidero DallDrain Individual ABS OM

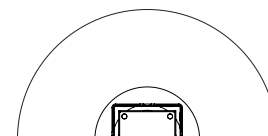
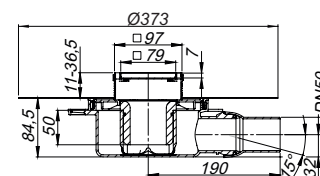

Sumideros completos DallDrain Individual

DALLMER Sumidero DallDrain Individual Plan ABS OM

Sumidero, incluido prolongador DallDrain Individual con marco de acero inoxidable para personalizar con el material de revestimiento. Tubo de desagüe DN 40 lateral, con articulación esférica, regulable de 0 a 15 grados.

EQUIPADO CON

- soporte de revestimiento y marco de acero inoxidable
- anclaje para recrecio integrado
- babero de impermeabilización flexible, encajable, para la unión segura con impermeabilizaciones compuestas y membranas impermeabilizantes según DIN 18534
- sifón antiolor y de limpieza, accionados mecánicamente difiere de UNE-EN 1253
- tapa protectora de obra
- prolongador adecuado para solados de 10 a 36 mm (incl. adhesivo)
- elemento de refuerzo del recrecio para proteger el tubo de desagüe

MATERIAL

Cazoleta sumidero de polipropileno de alta resistencia al impacto; tubo de desagüe de ABS; soporte de baldosa de acero inoxidable 1.4301; suplemento prolongador de ABS, marco de acero inoxidable 1.4301

► Sumidero DallDrain Individual Plan ABS OM, 100 x 100 mm

Juego preconfeccionado compuesto por los N° ref. 517272 + 517517.

Prolongador con ayuda de posicionamiento regulable en sentido lateral +/- 3,5 mm.

CAPACIDAD DE DESAGÜE AL ESTILO DE UNE-EN 1253 TAB. 3, (10/20 mm de altura de acumulación)

	Exigencias	Dallmer
DN 40	0,4 l/s	0,46/0,52 l/s

ARTÍCULO	ANCHURA NOMINAL	DIMENSIONES	N° REF.
Sumidero DallDrain Individual Plan ABS OM	DN 40	100 x 100 mm	517746

Se puede utilizar con la estera insonorizante DallDrain (N° ref. 517326) y la ayuda de montaje DallDrain Plan (N° ref. 517302).



Sumidero DallDrain Individual Plan ABS OM

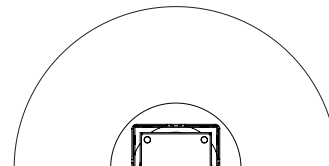
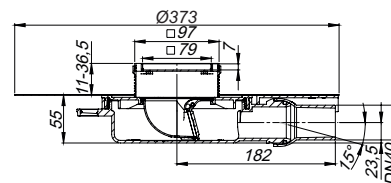

Sumideros completos DallDrain Individual

DALLMER Sumidero DallDrain Individual vertical OM

según UNE EN 1253

Sumidero, incluido prolongador DallDrain Individual con marco de acero inoxidable para personalizar con el material de revestimiento. Tubo de desagüe DN 50/DN 100 vertical.

EQUIPADO CON

- soporte de revestimiento y marco de acero inoxidable
- anclaje para recrecido integrado
- babero de impermeabilización flexible, encajable, para la unión segura con impermeabilizaciones compuestas y membranas impermeabilizantes según DIN 18534
- sifón antiolor de dos piezas, completamente extraíble para su limpieza, 50 mm de sello hidráulico según UNE-EN 1253
- tapa protectora de obra
- tubo de desagüe de polipropileno (para unión con tubo PVC es necesario pedir manguito de transición de PP a PVC, DN 50, Art. No. 691125)
- prolongador adecuado para solados de 11 a 36 mm (incl. adhesivo)

MATERIAL

Cazoleta sumidero y tubo de desagüe de polipropileno de alta resistencia al impacto; soporte de baldosa de acero inoxidable 1.4301; suplemento prolongador de ABS, marco de acero inoxidable 1.4301

► Sumidero DallDrain Individual vertical OM, 100 x 100 mm

Juego preconfeccionado compuesto por los N° ref. 517272 + 517234.

Prolongador con ayuda de posicionamiento regulable en sentido lateral +/- 3,5 mm.

CAPACIDAD DE DESAGÜE SEGÚN UNE-EN 1253 (10/20 mm altura de acumulación)

	Exigencias	Dallmer
DN 50	0,8 l/s	1,10/1,15 l/s
DN 100	0,8 l/s	1,10/1,15 l/s

ARTÍCULO	ANCHURA NOMINAL	DIMENSIONES	N° REF.
 Sumidero DallDrain Individual vertical OM	DN 50/DN 100	100 x 100 mm	517678

-  Se puede utilizar con el collarín cortafuego e insonorizante 2 (N° ref. 515025) o collarín cortafuego 12 (N° ref. 515438).

DALLMER manguito de transición de PP a PVC

pieza de empalme para la conexión de cazoletas sumidero con tubo de desagüe de polipropileno con la anchura nominal DN 50 a tubos de PVC con la anchura nominal DN 50

MATERIAL

PVC

ARTÍCULO	ANCHURA NOMINAL	N° REF.
Manguito de transición de PP a PVC	DN 50	691125

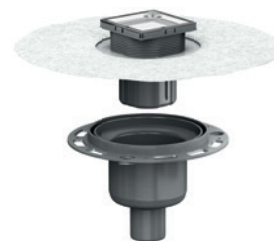

Sumidero DallDrain Individual vertical OM

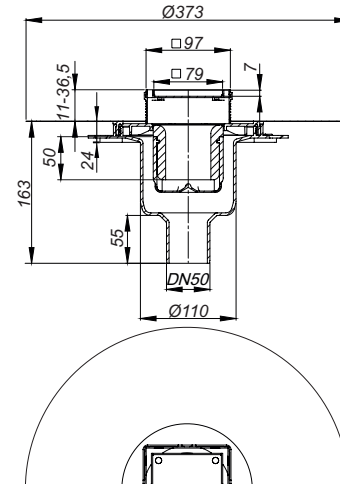

Medidas de perforación: d: 120 mm

Medidas de perforación para collarín cortafuego 2:
d: 157 - 177 mm

Medidas de perforación para collarín cortafuego 12:
d: 120 mm



Manguito de transición de PP a PVC

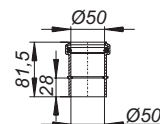

Sumideros completos DallDrain Pure

DALLMER Sumidero DallDrain Pure ABS OM

según UNE EN 1253

Sumidero, incluido prolongador DallDrain Pure con rejilla de acero inoxidable en marco de plástico. Tubo de desagüe DN 50 lateral, con articulación esférica, regulable de 0 a 15 grados.

EQUIPADO CON

- rejilla de acero inoxidable, marco de plástico
- anclaje para recrecido integrado
- babero de impermeabilización flexible, encajable, para la unión segura con impermeabilizaciones compuestas y membranas impermeabilizantes según DIN 18534
- sifón antiolor de dos piezas, completamente extraíble para su limpieza, 50 mm de sello hidráulico según UNE-EN 1253
- tapa protectora de obra
- prolongador adecuado para solados de 10 a 36 mm (incl. adhesivo)

MATERIAL

Cazoleta sumidero de polipropileno de alta resistencia al impacto, tubo de desagüe de ABS; rejilla de acero inoxidable 1.4301, clasificación de carga K 3 (300 kg); suplemento prolongador y marco de ABS

- **Sumidero DallDrain Pure ABS OM, 100 x 100 mm**
Juego preconfeccionado compuesto por los N° ref. 517258 + 517500.
Prolongador con ayuda de posicionamiento regulable en sentido lateral +/- 2,5 mm.
- **Sumidero DallDrain Pure ABS OM, 120 x 120 mm**
Juego preconfeccionado compuesto por los N° ref. 517289 + 517500.
Prolongador con ayuda de posicionamiento regulable en sentido lateral +/- 9,5 mm.

CAPACIDAD DE DESAGÜE SEGÚN UNE-EN 1253 (10/20 mm altura de acumulación)

	Exigencias	Dallmer
DN 50	0,8 l/s	0,65/0,92 l/s

ARTÍCULO	ANCHURA NOMINAL	DIMENSIONES	N° REF.
Sumidero DallDrain Pure ABS OM	DN 50	100 x 100 mm	517821
Sumidero DallDrain Pure ABS OM	DN 50	120 x 120 mm	517777

Se puede utilizar con la estera insonorizante DallDrain (N° ref. 517326) y la ayuda de montaje DallDrain (N° ref. 517319).



Sumidero DallDrain Pure ABS OM,
100 x 100 mm

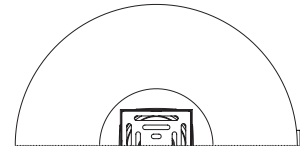
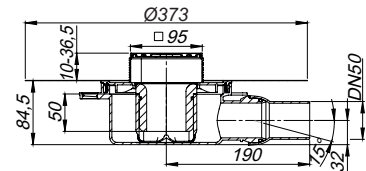

Sumidero DallDrain Pure ABS OM,
120 x 120 mm

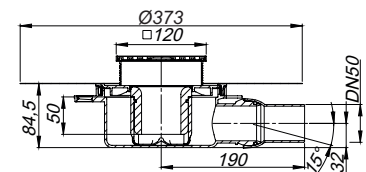

Sumideros completos DalIDrain Pure

DALLMER Sumidero DalIDrain Pure Plan ABS OM

Sumidero, incluido prolongador DalIDrain Pure con rejilla de acero inoxidable en marco de plástico. Tubo de desagüe DN 40 lateral, con articulación esférica, regulable de 0 a 15 grados.

EQUIPADO CON

- rejilla de acero inoxidable, marco de plástico
- anclaje para recrecido integrado
- babero de impermeabilización flexible, encajable, para la unión segura con impermeabilizaciones compuestas y membranas impermeabilizantes según DIN 18534
- sifón antiolor y de limpieza, accionados mecánicamente difiere de UNE-EN 1253
- tapa protectora de obra
- prolongador adecuado para solados de 10 a 36 mm (incl. adhesivo)
- elemento de refuerzo del recrecido para proteger el tubo de desagüe

MATERIAL

Cazoleta sumidero de polipropileno de alta resistencia al impacto, tubo de desagüe de ABS; rejilla de acero inoxidable 1.4301, clasificación de carga K 3 (300 kg); suplemento prolongador y marco de ABS

- ▶ **Sumidero DalIDrain Pure Plan ABS OM, 100 x 100 mm**
Juego preconfeccionado compuesto por los N° ref. 517258 + 517517.
Prolongador con ayuda de posicionamiento regulable en sentido lateral +/- 2,5 mm.
- ▶ **Sumidero DalIDrain Pure Plan ABS OM, 120 x 120 mm**
Juego preconfeccionado integrado por los N° ref. 517289 + 517517.
Prolongador con ayuda de posicionamiento regulable en sentido lateral +/- 9,5 mm.

CAPACIDAD DE DESAGÜE AL ESTILO DE UNE-EN 1253 TAB. 3, (10/20 mm de altura de acumulación)

	Exigencias	Dallmer
DN 40	0,4 l/s	0,56/0,70 l/s

ARTÍCULO	ANCHURA NOMINAL	DIMENSIONES	N° REF.
Sumidero DalIDrain Pure Plan ABS OM	DN 40	100 x 100 mm	517807
Sumidero DalIDrain Pure Plan ABS OM	DN 40	120 x 120 mm	517722

Se puede utilizar con la estera insonorizante DalIDrain (N° ref. 517326) y la ayuda de montaje DalIDrain Plan (N° ref. 517302).

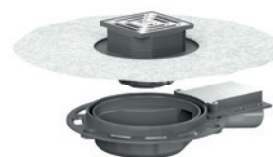

Sumidero DalIDrain Pure Plan ABS OM, 100 x 100 mm

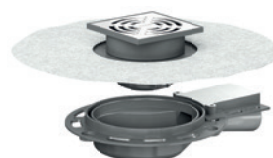
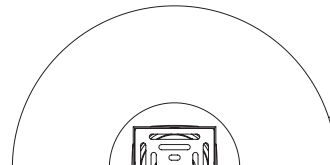
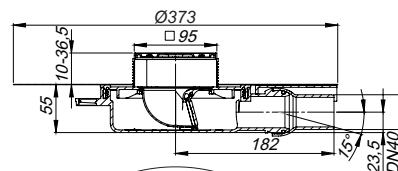

Sumidero DalIDrain Pure Plan ABS OM, 120 x 120 mm

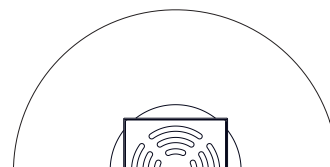
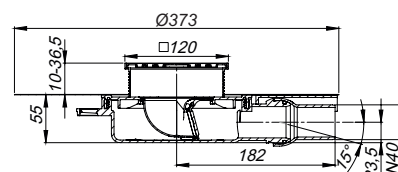

Sumideros completos DallDrain Pure

DALLMER Sumidero DallDrain Pure vertical OM

según UNE EN 1253

Sumidero, incluido prolongador DallDrain Pure con rejilla de acero inoxidable en marco de plástico. Tubo de desagüe DN 50/DN 100 vertical.

EQUIPADO CON

- rejilla de acero inoxidable, marco de plástico
- anclaje para recrido integrado
- babero de impermeabilización flexible, encajable, para la unión segura con impermeabilizaciones compuestas y membranas impermeabilizantes según DIN 18534
- sifón antiolor de dos piezas, completamente extraíble para su limpieza, 50 mm de sello hidráulico según UNE-EN 1253
- tapa protectora de obra
- tubo de desagüe de polipropileno (para unión con tubo PVC es necesario pedir manguito de transición de PP a PVC, DN 50, Art. No. 691125)
- prolongador adecuado para solados de 10 a 36 mm (incl. adhesivo)

MATERIAL

Cazoleta sumidero y tubo de desagüe de polipropileno de alta resistencia al impacto; rejilla de acero inoxidable 1.4301, clasificación de carga K 3 (300 kg); suplemento prolongador y marco de ABS

► Sumidero DallDrain Pure vertical OM, 100 x 100 mm

Juego preconfeccionado compuesto por los N° ref. 517258 + 517234.

Prolongador con ayuda de posicionamiento regulable en sentido lateral +/- 2,5 mm.

► Sumidero DallDrain Pure vertical OM, 120 x 120 mm

Juego preconfeccionado compuesto por los N° ref. 517289 + 517234.

Prolongador con ayuda de posicionamiento regulable en sentido lateral +/- 9,5 mm.

CAPACIDAD DE DESAGÜE SEGÚN UNE-EN 1253 (10/20 mm altura de acumulación)

	Exigencias	Dallmer
DN 50	0,8 l/s	0,72/1,30 l/s
DN 100	0,8 l/s	0,72/1,30 l/s

ARTÍCULO	ANCHURA NOMINAL	DIMENSIONES	N° REF.
 Sumidero DallDrain Pure vertical OM	DN 50/DN100	100 x 100 mm	517685
 Sumidero DallDrain Pure vertical OM	DN 50/DN100	120 x 120 mm	517692

-  Se puede utilizar con el collarín cortafuego e insonorizante 2 (N° ref. 515025) o collarín cortafuego 12 (N° ref. 515438).



Sumidero DallDrain Pure vertical OM, 100 x 100 mm

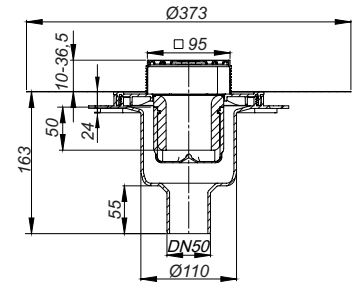

Medidas de perforación: d: 120 mm

Medidas de perforación para collarín cortafuego 2:
d: 157 - 177 mm

Medidas de perforación para collarín cortafuego 12:
d: 120 mm



Sumidero DallDrain Pure vertical OM, 120 x 120 mm

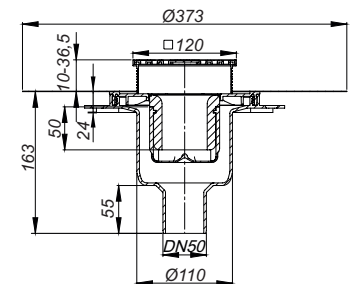

Medidas de perforación: d: 120 mm

Medidas de perforación para collarín cortafuego 2:
d: 157 - 177 mm

Medidas de perforación para collarín cortafuego 12:
d: 120 mm

DALLMER manguito de transición de PP a PVC

pieza de empalme para la conexión de cazoletas sumidero con tubo de desagüe de polipropileno con la anchura nominal DN 50 a tubos de PVC con la anchura nominal DN 50

MATERIAL

PVC

ARTÍCULO	ANCHURA NOMINAL	N° REF.
Manguito de transición de PP a PVC	DN 50	691125



Manguito de transición de PP a PVC

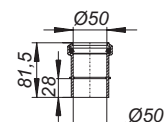

Sumideros completos CeraDrain Select

DALLMER Sumidero CeraDrain Select

según UNE EN 1253

Sumidero, incluido prolongador DallDrain Select con rejilla de acero inoxidable en marco de acero inoxidable. Tubo de desagüe DN 50 lateral, con articulación esférica, regulable de 0 a 15 grados.

EQUIPADO CON

- rejilla y marco de acero inoxidable
- cuello de hormigón polímero con malla de acero para macizar con la obra
- babero de impermeabilización flexible, encajable, para la unión segura con impermeabilizaciones compuestas y membranas impermeabilizantes según DIN 18534
- sifón antiolor de dos piezas, completamente extraíble para su limpieza, 50 mm de sello hidráulico según UNE-EN 1253
- tapa protectora de obra
- cuatro pies de montaje insonorizados para fijación y ajuste de altura de 85 a 250 mm
- prolongador adecuado para solados de 10 a 36 mm (incl. adhesivo)

MATERIAL

Cazoleta sumidero y tubo de desagüe de polipropileno de alta resistencia al impacto; rejilla de acero inoxidable 1.4301, clasificación de carga K 3 (300 kg); suplemento prolongador de ABS, marco de acero inoxidable 1.4301

► Sumidero CeraDrain Select, 100 x 100 mm

Juego preconfeccionado compuesto por los N° ref. 517265 + 518422.

Prolongador con ayuda de posicionamiento regulable en sentido lateral +/- 2,5 mm.

CAPACIDAD DE DESAGÜE SEGÚN UNE-EN 1253 (10/20 mm altura de acumulación)

	Exigencias	Dallmer
DN 50	0,8 l/s	0,65/0,92 l/s

ARTÍCULO	ANCHURA NOMINAL	DIMENSIONES	N° REF.
Sumidero CeraDrain Select	DN 50	100 x 100 mm	518354

Se puede utilizar con la estera insonorizante DallDrain (N° ref. 517326).

Este artículo sustituye al sumidero de suelo CeraDrain 48 VC 10, N° Ref. 514066.
¡Por favor, cambie en consecuencia en sus documentos!

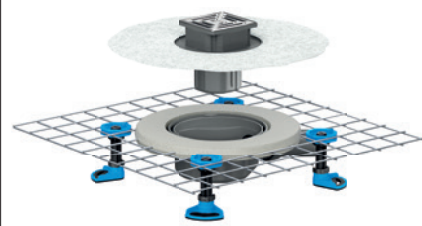

Sumidero CeraDrain Select,
100 x 100 mm

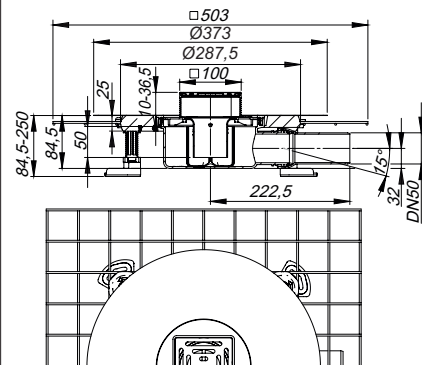

Sumideros completos CeraDrain Select

DALLMER Sumidero insonorizante CeraDrain Select

según UNE EN 1253

Sumidero, incluido estera insonorizante DallDrain, prolongador DallDrain Select con rejilla de acero inoxidable en marco de acero inoxidable. Cuando se instala de acuerdo con el informe de ensayo, se cumplen los requisitos más estrictos de aislamiento acústico según DIN 4109 y VDI 4100 y se alcanza el máximo nivel de confort. Tubo de desagüe DN 50 lateral, con articulación esférica, regulable de 0 a 15 grados.

EQUIPADO CON

- rejilla y marco de acero inoxidable
- cuello de hormigón polímero con malla de acero para macizar con la obra
- babero de impermeabilización flexible, encajable, para la unión segura con impermeabilizaciones compuestas y membranas impermeabilizantes según DIN 18534
- sifón antiolor de dos piezas, completamente extraíble para su limpieza, 50 mm de sello hidráulico según UNE-EN 1253
- tapa protectora de obra
- cuatro pies de montaje insonorizados para fijación y ajuste de altura de 85 a 250 mm
- prolongador adecuado para solados de 10 a 36 mm (incl. adhesivo)

MATERIAL

Cazoleta sumidero y tubo de desagüe de polipropileno de alta resistencia al impacto; rejilla de acero inoxidable 1.4301, clasificación de carga K 3 (300 kg); suplemento prolongador de ABS, marco de acero inoxidable 1.4301

► Sumidero insonorizante CeraDrain Select, 100 x 100 mm

Juego preconfigurado compuesto por los N° ref. 517265 + 517326 + 518422.

Prolongador con ayuda de posicionamiento regulable en sentido lateral +/- 2,5 mm.

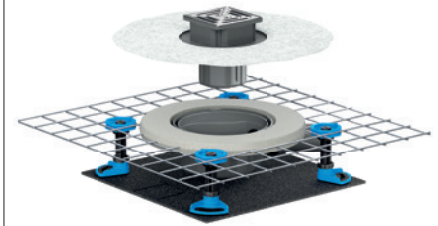

Sumidero insonorizante CeraDrain Select, 100 x 100 mm

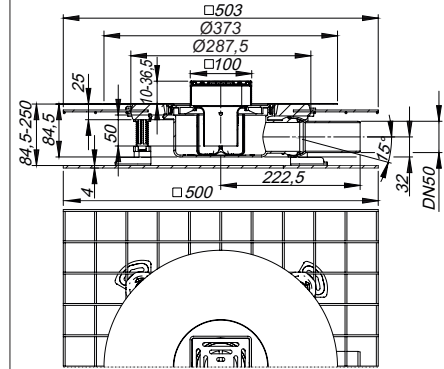

CAPACIDAD DE DESAGÜE SEGÚN UNE-EN 1253 (10/20 mm altura de acumulación)

	Exigencias	Dallmer
DN 50	0,8 l/s	0,65/0,92 l/s

ARTÍCULO	ANCHURA NOMINAL	DIMENSIONES	N° REF.
Sumidero insonorizante CeraDrain Select	DN 50	100 x 100 mm	518392

Este artículo sustituye al sumidero insonorizante CeraDrain 48 VC 10, N° Ref. 514448.
¡Por favor, cambie en consecuencia en sus documentos!

Sumideros completos CeraDrain Select

DALLMER Sumidero CeraDrain Select Plan

Sumidero, incluido prolongador DallDrain Select con rejilla de acero inoxidable en marco de acero inoxidable. Tubo de desagüe DN 40 lateral, con articulación esférica, regulable de 0 a 15 grados.

EQUIPADO CON

- rejilla y marco de acero inoxidable
- cuello de hormigón polímero con malla de acero para macizar con la obra
- babero de impermeabilización flexible, encajable, para la unión segura con impermeabilizaciones compuestas y membranas impermeabilizantes según DIN 18534
- sifón antiolor y de limpieza, accionados mecánicamente difiere de UNE-EN 1253
- tapa protectora de obra
- cuatro pies de montaje insonorizados para fijación y ajuste de altura de 55 a 250 mm
- prolongador adecuado para solados de 10 a 36 mm (incl. adhesivo)
- elemento de refuerzo del recocado para proteger el tubo de desagüe

MATERIAL

Cazoleta sumidero y tubo de desagüe de polipropileno de alta resistencia al impacto; rejilla de acero inoxidable 1.4301, clasificación de carga K 3 (300 kg); suplemento prolongador de ABS, marco de acero inoxidable 1.4301

► Sumidero CeraDrain Select Plan, 100 x 100 mm

Juego preconfeccionado compuesto por los N° ref. 517265 + 518439.

Prolongador con ayuda de posicionamiento regulable en sentido lateral +/- 2,5 mm.

CAPACIDAD DE DESAGÜE AL ESTILO DE UNE-EN 1253 TAB. 3, (10/20 mm de altura de acumulación)

	Exigencias	Dallmer
DN 40	0,4 l/s	0,56/0,70 l/s

ARTÍCULO	ANCHURA NOMINAL	DIMENSIONES	N° REF.
Sumidero CeraDrain Select Plan	DN 40	100 x 100 mm	518378

Se puede utilizar con la estera insonorizante DallDrain.

Este artículo sustituye al sumidero de suelo CeraDrain Plan VC 10, N° Ref. 514028.
¡Por favor, cambie en consecuencia en sus documentos!

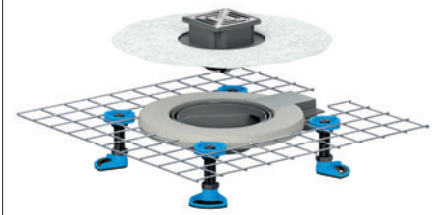

Sumidero CeraDrain Select Plan,
100 x 100 mm

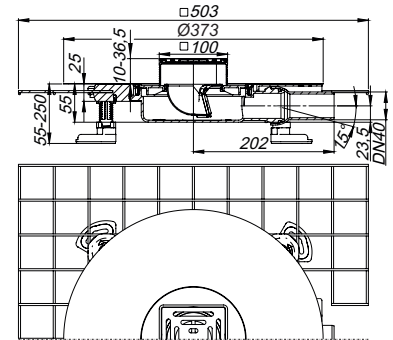

Sumideros completos CeraDrain Select

DALLMER Sumidero insonorizante CeraDrain Select Plan

Sumidero, incluido estera insonorizante DallDrain, prolongador DallDrain Select con rejilla de acero inoxidable en marco de acero inoxidable. Cuando se instala de acuerdo con el informe de ensayo, se cumplen los requisitos más estrictos de aislamiento acústico según DIN 4109 y VDI 4100 y se alcanza el máximo nivel de confort. Tubo de desagüe DN 40 lateral, con articulación esférica, regulable de 0 a 15 grados.

EQUIPADO CON

- rejilla y marco de acero inoxidable
- cuello de hormigón polímero con malla de acero para macizar con la obra
- babero de impermeabilización flexible, encajable, para la unión segura con impermeabilizaciones compuestas y membranas impermeabilizantes según DIN 18534
- sifón antiolor y de limpieza, accionados mecánicamente difiere de UNE-EN 1253
- tapa protectora de obra
- cuatro pies de montaje insonorizados para fijación y ajuste de altura de 55 a 250 mm
- prolongador adecuado para solados de 10 a 36 mm (incl. adhesivo)
- elemento de refuerzo del recocado para proteger el tubo de desagüe

MATERIAL

Cazoleta sumidero y tubo de desagüe de polipropileno de alta resistencia al impacto; rejilla de acero inoxidable 1.4301, clasificación de carga K 3 (300 kg); suplemento prolongador de ABS, marco de acero inoxidable 1.4301

► Sumidero insonorizante CeraDrain Select Plan, 100 x 100 mm

Juego preconfeccionado compuesto por los N° ref. 517265 + 517326 + 518439.
Prolongador con ayuda de posicionamiento regulable en sentido lateral +/- 2,5 mm.

CAPACIDAD DE DESAGÜE AL ESTILO DE UNE-EN 1253 TAB. 3, (10/20 mm de altura de acumulación)

	Exigencias	Dallmer
DN 40	0,4 l/s	0,56/0,70 l/s

ARTÍCULO	ANCHURA NOMINAL	DIMENSIONES	N° REF.
Sumidero insonorizante CeraDrain Select Plan	DN 40	100 x 100 mm	518408

Este artículo sustituye al sumidero insonorizante CeraDrain Plan VC 10, N° Ref. 514042.
¡Por favor, cambie en consecuencia en sus documentos!

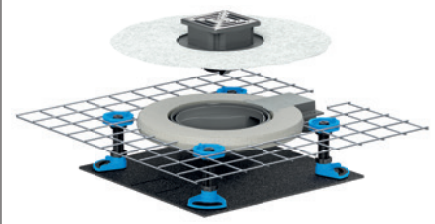

Sumidero insonorizante CeraDrain Select Plan,
100 x 100 mm

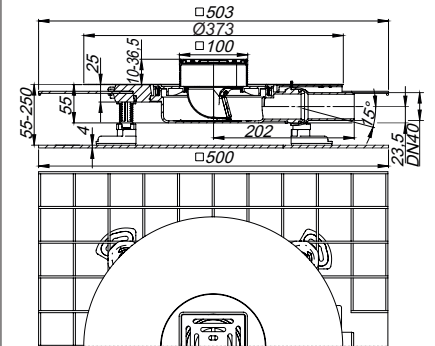

Sumideros completos CeraDrain Pure

DALLMER Sumidero CeraDrain Pure

según UNE EN 1253

Sumidero, incluido prolongador DallDrain Pure con rejilla de acero inoxidable en marco de plástico. Tubo de desagüe DN 50 lateral, con articulación esférica, regulable de 0 a 15 grados.

EQUIPADO CON

- rejilla de acero inoxidable, marco de plástico
- cuello de hormigón polímero con malla de acero para macizar con la obra
- babero de impermeabilización flexible, encajable, para la unión segura con impermeabilizaciones compuestas y membranas impermeabilizantes según DIN 18534
- sifón antiolor de dos piezas, completamente extraíble para su limpieza, 50 mm de sello hidráulico según UNE-EN 1253
- tapa protectora de obra
- cuatro pies de montaje insonorizados para fijación y ajuste de altura de 85 a 250 mm
- prolongador adecuado para solados de 10 a 36 mm (incl. adhesivo)

MATERIAL

Cazoleta sumidero y tubo de desagüe de polipropileno de alta resistencia al impacto; rejilla de acero inoxidable 1.4301, clasificación de carga K 3 (300 kg); suplemento prolongador y marco de ABS

► Sumidero CeraDrain Pure, 100 x 100 mm

Juego preconfeccionado compuesto por los N° ref. 517258 + 518422.

Prolongador con ayuda de posicionamiento regulable en sentido lateral +/- 2,5 mm.

CAPACIDAD DE DESAGÜE SEGÚN UNE-EN 1253 (10/20 mm altura de acumulación)

	Exigencias	Dallmer
DN 50	0,8 l/s	0,65/0,92 l/s

ARTÍCULO	ANCHURA NOMINAL	DIMENSIONES	N° REF.
Sumidero CeraDrain Pure	DN 50	100 x 100 mm	518347

Se puede utilizar con la estera insonorizante DallDrain (N° ref. 517326).

Este artículo sustituye al sumidero de suelo CeraDrain 48 K 10, N° Ref. 513397.
¡Por favor, cambie en consecuencia en sus documentos!

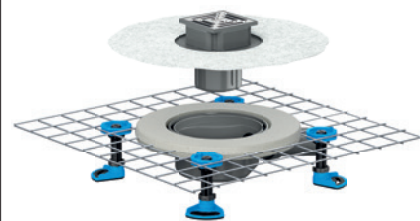

Sumidero CeraDrain Pure 100 x 100 mm

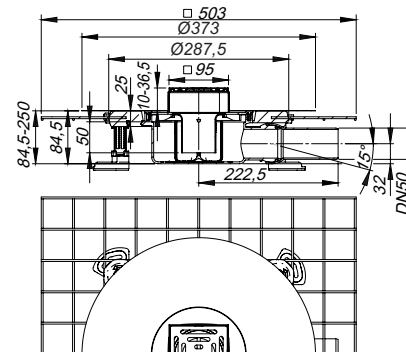

Sumideros completos CeraDrain Pure

DALLMER Sumidero insonorizante CeraDrain Pure

según UNE EN 1253

Sumidero, incluido estera insonorizante DallDrain, prolongador DallDrain Pure con rejilla de acero inoxidable en marco de plástico. Cuando se instala de acuerdo con el informe de ensayo, se cumplen los requisitos más estrictos de aislamiento acústico según DIN 4109 y VDI 4100 y se alcanza el máximo nivel de confort. Tubo de desagüe DN 50 lateral, con articulación esférica, regulable de 0 a 15 grados.

EQUIPADO CON

- rejilla de acero inoxidable, marco de plástico
- cuello de hormigón polímero con malla de acero para macizar con la obra
- babero de impermeabilización flexible, encajable, para la unión segura con impermeabilizaciones compuestas y membranas impermeabilizantes según DIN 18534
- sifón antiolor de dos piezas, completamente extraíble para su limpieza, 50 mm de sello hidráulico según UNE-EN 1253
- tapa protectora de obra
- cuatro pies de montaje insonorizados para fijación y ajuste de altura de 85 a 250 mm
- prolongador adecuado para solados de 10 a 36 mm (incl. adhesivo)

MATERIAL

Cazoleta sumidero y tubo de desagüe de polipropileno de alta resistencia al impacto; rejilla de acero inoxidable 1.4301, clasificación de carga K 3 (300 kg); suplemento prolongador y marco de ABS

► Sumidero insonorizante CeraDrain Pure, 100 x 100 mm

Juego preconfeccionado compuesto por los N° ref. 517258 + 517326 + 518422.

Prolongador con ayuda de posicionamiento regulable en sentido lateral +/- 2,5 mm.

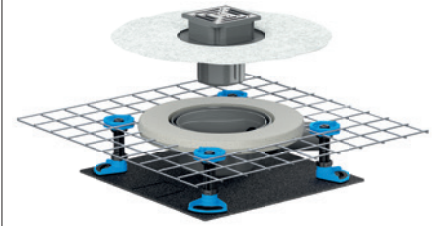

Sumidero insonorizante CeraDrain Pure,
100 x 100 mm

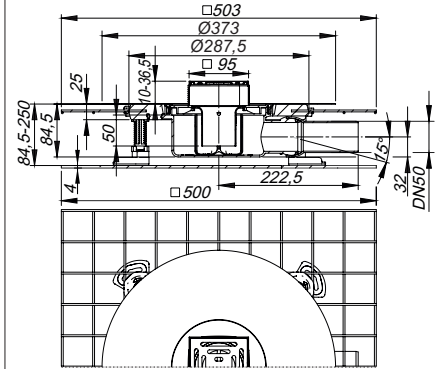

CAPACIDAD DE DESAGÜE SEGÚN UNE-EN 1253

(10/20 mm altura de acumulación)

	Exigencias	Dallmer
DN 50	0,8 l/s	0,65/0,92 l/s

ARTÍCULO	ANCHURA NOMINAL	DIMENSIONES	N° REF.
Sumidero insonorizante CeraDrain Pure	DN 50	100 x 100 mm	518385

Este artículo sustituye al sumidero insonorizante CeraDrain 48 K 10, N° Ref. 513946.

¡Por favor, cambie en consecuencia en sus documentos!

Sumideros completos CeraDrain Pure

DALLMER Sumidero CeraDrain Pure Plan

Sumidero, incluido prolongador DallDrain Pure con rejilla de acero inoxidable en marco de plástico. Tubo de desagüe DN 40 lateral, con articulación esférica, regulable de 0 a 15 grados.

EQUIPADO CON

- rejilla de acero inoxidable, marco de plástico
- cuello de hormigón polímero con malla de acero para macizar con la obra
- babero de impermeabilización flexible, encajable, para la unión segura con impermeabilizaciones compuestas y membranas impermeabilizantes según DIN 18534
- sifón antiolor y de limpieza, accionados mecánicamente difiere de UNE-EN 1253
- tapa protectora de obra
- cuatro pies de montaje insonorizados para fijación y ajuste de altura de 55 a 250 mm
- prolongador adecuado para solados de 10 a 36 mm (incl. adhesivo)
- elemento de refuerzo del recocado para proteger el tubo de desagüe

MATERIAL

Cazoleta sumidero y tubo de desagüe de polipropileno de alta resistencia al impacto; rejilla de acero inoxidable 1.4301, clasificación de carga K 3 (300 kg); suplemento prolongador y marco de ABS

► Sumidero CeraDrain Pure Plan, 100 x 100 mm

Juego preconfeccionado compuesto por los N° ref. 517258 + 518439.

Prolongador con ayuda de posicionamiento regulable en sentido lateral +/- 2,5 mm.

CAPACIDAD DE DESAGÜE AL ESTILO DE UNE-EN 1253 TAB. 3, (10/20 mm de altura de acumulación)

	Exigencias	Dallmer
DN 40	0,4 l/s	0,56/0,70 l/s

ARTÍCULO	ANCHURA NOMINAL	DIMENSIONES	N° REF.
Sumidero CeraDrain Pure Plan	DN 40	100 x 100 mm	518361

Se puede utilizar con la estera insonorizante DallDrain (N° ref. 517326).

Este artículo sustituye al sumidero de suelo CeraDrain Plan K 10, N° Ref. 514080.
¡Por favor, cambie en consecuencia en sus documentos!

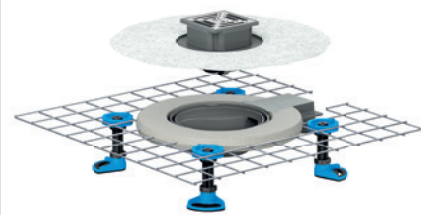

Sumidero CeraDrain Pure Plan, 100 x 100 mm

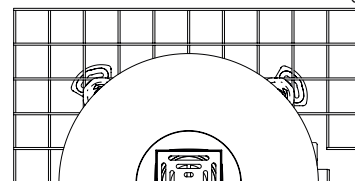
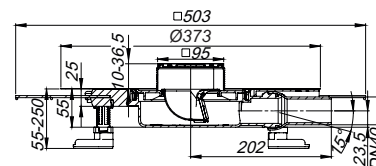

Sumideros completos CeraDrain Pure

DALLMER Sumidero insonorizante CeraDrain Pure Plan

Sumidero, incluido estera insonorizante DallDrain, prolongador DallDrain Pure con rejilla de acero inoxidable en marco de plástico. Cuando se instala de acuerdo con el informe de ensayo, se cumplen los requisitos más estrictos de aislamiento acústico según DIN 4109 y VDI 4100 y se alcanza el máximo nivel de confort. Tubo de desagüe DN 40 lateral, con articulación esférica, regulable de 0 a 15 grados.

EQUIPADO CON

- rejilla de acero inoxidable, marco de plástico
- cuello de hormigón polímero con malla de acero para macizar con la obra
- babero de impermeabilización flexible, encajable, para la unión segura con impermeabilizaciones compuestas y membranas impermeabilizantes según DIN 18534
- sifón antiolor y de limpieza, accionados mecánicamente difiere de UNE-EN 1253
- tapa protectora de obra
- cuatro pies de montaje insonorizados para fijación y ajuste de altura de 55 a 250 mm
- prolongador adecuado para solados de 10 a 36 mm (incl. adhesivo)
- elemento de refuerzo del recocado para proteger el tubo de desagüe

MATERIAL

Cazoleta sumidero y tubo de desagüe de polipropileno de alta resistencia al impacto; rejilla de acero inoxidable 1.4301, clasificación de carga K 3 (300 kg); suplemento prolongador y marco de ABS

► Sumidero insonorizante CeraDrain Pure Plan, 100 x 100 mm

Juego preconfeccionado compuesto por los N° ref. 517258 + 517326 + 518439.
Prolongador con ayuda de posicionamiento regulable en sentido lateral +/- 2,5 mm.

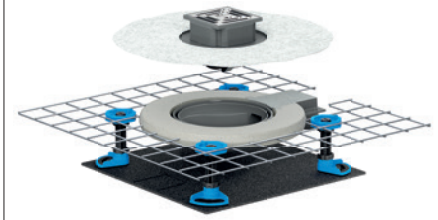

Sumidero insonorizante CeraDrain Pure Plan,
100 x 100 mm

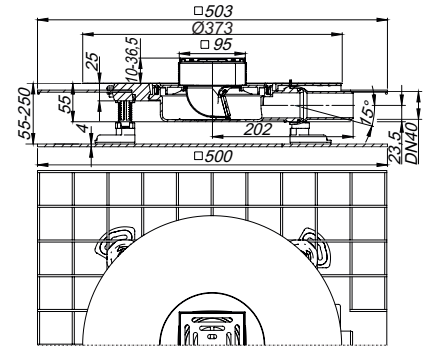

CAPACIDAD DE DESAGÜE AL ESTILO DE UNE-EN 1253 TAB. 3, (10/20 mm de altura de acumulación)

	Exigencias	Dallmer
DN 40	0,4 l/s	0,56/0,70 l/s

ARTÍCULO	ANCHURA NOMINAL	DIMENSIONES	N° REF.
Sumidero insonorizante CeraDrain Pure Plan	DN 40	100 x 100 mm	518446

Accesorios para DalIDrain/CeraDrain

DALLMER Estera insonorizante DalIDrain

Para el montaje con cazoletas sumidero/sumideros DalIDrain, DalIDrain Plan, CeraDrain y CeraDrain Plan con tubo de desagüe lateral. En caso de montaje de acuerdo con el informe de homologación, adecuado para cumplir los requisitos de insonorización según DIN 4109 y VDI 4100. Dimensiones 380 x 380 mm.

MATERIAL

Caucho, recubierto por ambas caras con textil no tejido

ARTÍCULO	DIMENSIONES	Nº REF.
Estera insonorizante DalIDrain	380 x 380 mm	517326

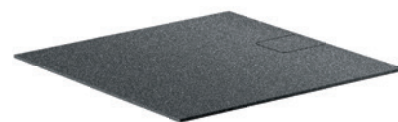

Estera insonorizante DalIDrain

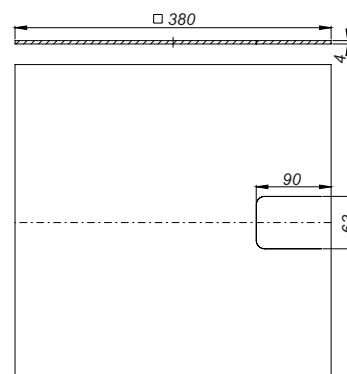

DALLMER Ayuda de montaje DalIDrain

Para el montaje rápido y sencillo de la cazoletas sumidero/sumideros DalIDrain y CeraDrain en el aislamiento térmico.

MATERIAL

EPS

ARTÍCULO	DIMENSIONES	Nº REF.
Ayuda de montaje DalIDrain	350 x 350 mm	517319



Ayuda de montaje DalIDrain

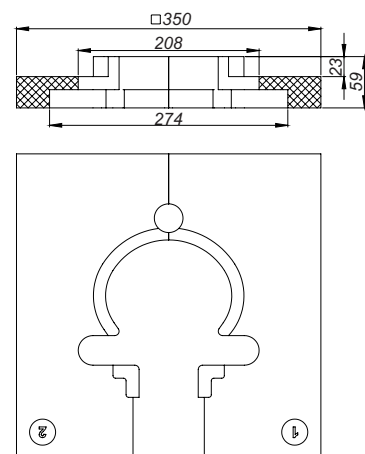

DALLMER Ayuda de montaje DalIDrain Plan

Para el montaje rápido y sencillo de la cazoletas sumidero/sumideros DalIDrain Plan y CeraDrain Plan en el aislamiento térmico.

MATERIAL

EPS

ARTÍCULO	DIMENSIONES	Nº REF.
Ayuda de montaje DalIDrain Plan	350 x 350 mm	517302

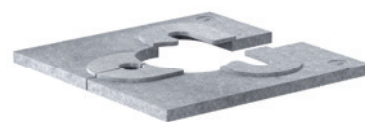

Ayuda de montaje DalIDrain Plan

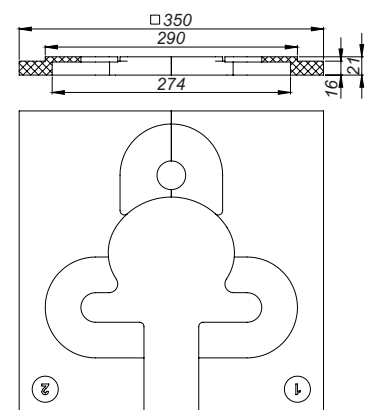

Accesorios para DallDrain/CeraDrain

DALLMER Elemento de elevación DallDrain

Para el montaje con cazoletas sumidero DallDrain, sumideros DallDrain.

EQUIPADO CON

- junta de retención
- tapa protectora de obra
- recortable de 19 a 125 mm

MATERIAL

Polipropileno de alta resistencia al impacto

ARTÍCULO

Elemento de elevación DallDrain

Nº REF.

517241



Elemento de elevación DallDrain

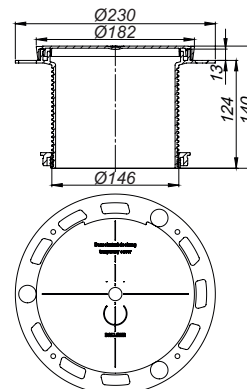

DALLMER Pies de montaje DallDrain

Para fijar y ajustar la altura de las cazoletas sumidero DallDrain: 85 - 250 mm (DallDrain), 55-250 mm (DallDrain Plan), 47-250 mm (DallDrain vertical).

EQUIPADO CON

- tres pies de montaje con desacople acústico, material de fijación incluido
- tres varillas roscadas con desacople acústico, incluye contratuercas

MATERIAL

ABS; TPE; polipropileno de alta resistencia al impacto

ARTÍCULO

Pies de montaje DallDrain

ALTURA

236 mm

RÉF.

517340



Pies de montaje DallDrain

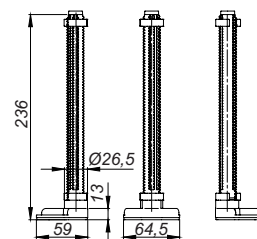

DALLMER Sifón antiolor DallDrain, mecánico

Sifón de olores y limpieza de acción mecánica sin junta de agua de barrera difiere de UNE-EN 1253. Adecuados para todas cazoletas sumidero y sumideros de suelo de la familia de sistemas DallDrain.

MATERIAL

polipropileno de alta resistencia al impacto

ARTÍCULO

Sifón antiolor DallDrain, mecánico

DIMENSIONES

d: 84 mm

RÉF.

517395



Sifón antiolor DallDrain, mecánico

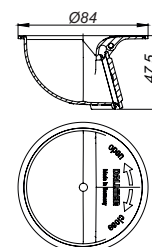

Accesorios para DalIDrain/CeraDrain

DALLMER Tamiz fino DalIDrain

Accesorios adecuados para todas cazoletas sumidero y sumideros de suelo de la familia de sistemas DalIDrain con sifón de limpieza y olores de dos piezas con junta de agua de barrera.

MATERIAL

polipropileno de alta resistencia al impacto

ARTÍCULO	DIMENSIONES	RÉF.
Tamiz fino DalIDrain	d: 66,8 mm	517333



Tamiz fino DalIDrain

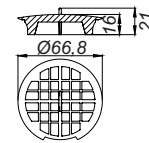

DALLMER Tamiz fino DalIDrain GM

Accesorios adecuados para todas cazoletas sumidero y sumideros de suelo de la familia de sistemas DalIDrain con sifón de olores mecánico sin junta de agua de barrera.

MATERIAL

polipropileno de alta resistencia al impacto

ARTÍCULO	DIMENSIONES	RÉF.
Tamiz fino DalIDrain GM	d: 78 mm	518514



Tamiz fino DalIDrain GM

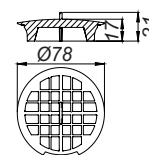

DALLMER conexión para bañera DalIDrain

Pieza de conexión con manguito de caucho y juntas labiales flexibles de TPE para una conexión segura de bañeras a los sumideros de la familia de sistemas DalIDrain.

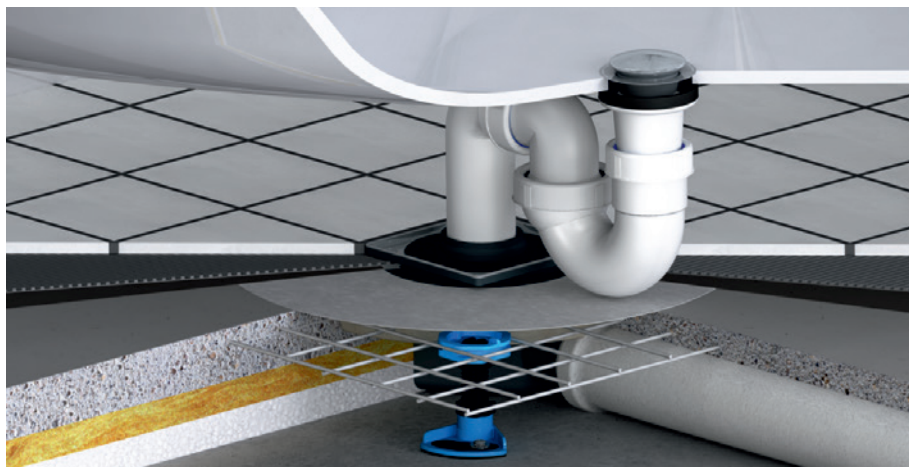

ARTÍCULO	DIMENSIONES	RÉF.
conexión para bañera DalIDrain	DN 50	518521



conexión para bañera DalIDrain

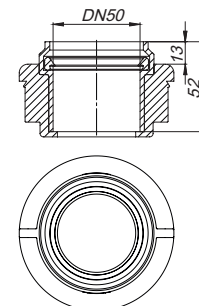

DALLMER manguito de transición de PP a PVC

pieza de empalme para la conexión de cazoletas sumidero con tubo de desagüe de polipropileno con la anchura nominal DN 50 a tubos de PVC con la anchura nominal DN 50

MATERIAL

PVC

ARTÍCULO	ANCHURA NOMINAL	Nº REF.
Manguito de transición de PP a PVC	DN 50	691125



Manguito de transición de PP a PVC

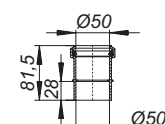

Accesorios para DallDrain/CeraDrain

DALLMER collarín cortafuego 2

Para el montaje con cazoletas sumidero DallDrain y sumideros de sol DallDrain avec raccord d'écoulement vertical.

Para el montaje en perforaciones de núcleos (d: 160 mm) en techos de F 30/60/90/120.

CUERPO METÁLICO EQUIPADO CON

- elemento de inserción
- suplemento intumescente
- estribos de sujeción
- collarín flexible p/encofrado
- babero insonorizado
- tapa protectora de obra

Clase de resistencia al fuego
R 30/60/90/120
N.º de autorización: Z-19.17-1543

conexión a:

tubería plástica DN 50 usando manguito

tubería de fundición DN 50 usando racor HT/SML DALLMER DN 50/DN 50 (Nº ref. 880024)

ARTÍCULO	ANCHURA NOMINAL	Nº REF.
Collarín cortafuego 2	DN 50	515025



Collarín cortafuego 2

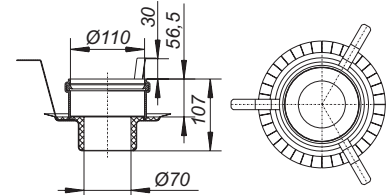

Medidas de perforación: d: 157 - 177 mm

DALLMER molde pasa forjado DD 160

Molde pasa forjado de poliestireno expansible para conformar la abertura necesaria en el forjado para recibir el collarín cortafuego 2.

EQUIPADO CON

anillo para centrar en polipropileno

ARTÍCULO	DIMENSIONES	Nº REF.
Molde pasa forjado DD 160	d: 175 mm	495501



Molde pasa forjado DD 160

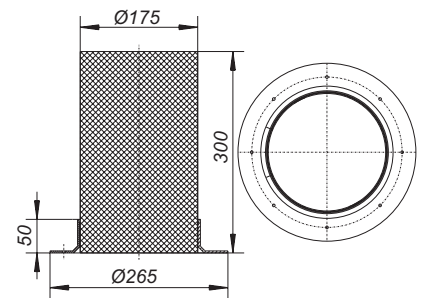

DALLMER collarín cortafuego 12

Adecuado para cazoletas sumidero y sumideros DallDrain vertical.

Para el montaje en techos de F 30/60/90/120.

EQUIPADO CON

- cuerpo metálico
- elemento de inserción

Clase de resistencia al fuego
R 30/60/90/120
N.º de autorización: Z-19.17-1543

conexión a:

tubería plástica DN 50 usando manguito,

tubería de fundición DN 50 usando racor HT/SML DALLMER DN 50/DN 50 (Nº ref. 880024)

ARTÍCULO	ANCHURA NOMINAL	Nº REF.
Collarín cortafuego 12	DN 50	515438

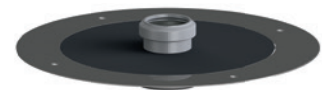

Collarín cortafuego 12

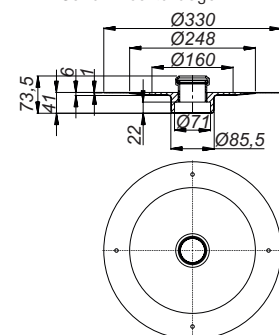

Medidas de perforación: d: 120 mm

Piezas de recambios para DalIDrain/CeraDrain

DALLMER Babero de impermeabilización DalIDrain

Adecuados para todas cazoletas sumidero y sumideros de suelo de la familia de sistemas DalIDrain.

EQUIPADO CON

– babero de impermeabilización flexible, encajable, para la unión segura con impermeabilizaciones compuestas y membranas impermeabilizantes según DIN 18534

MATERIAL

Polipropileno, TPE

ARTÍCULO	DIMENSIONES	RÉF.
Babero de impermeabilización DalIDrain	d: 373 mm	517197

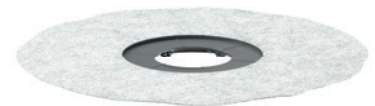

Babero de impermeabilización DalIDrain

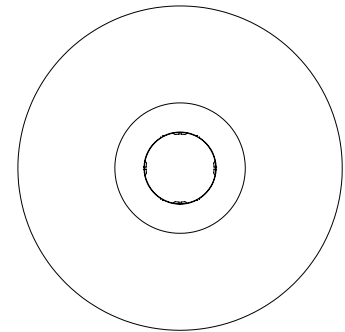
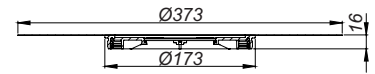

DALLMER Sifón antiolor DalIDrain

Adecuados para todas cazoletas sumidero y sumideros de suelo de la familia de sistemas DalIDrain con tubo de desagüe en DN 50.

MATERIAL

Polipropileno de alta resistencia al impacto

ARTÍCULO	DIMENSIONES	RÉF.
Sifón antiolor DalIDrain	d: 80,5 mm	517357



Sifón antiolor DalIDrain

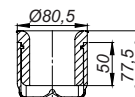

DALLMER Sifón antiolor DalIDrain Plan

Adecuados para todas cazoletas sumidero y sumideros de suelo de la familia de sistemas DalIDrain con tubo de desagüe en DN 40.

MATERIAL

Polipropileno de alta resistencia al impacto

ARTÍCULO	DIMENSIONES	RÉF.
Sifón antiolor DalIDrain Plan	d: 80,5 mm	517364



Sifón antiolor DalIDrain Plan

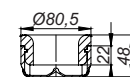

DALLMER Sifón antiolor DalIDrain, mecánico

Sifón de olores y limpieza de acción mecánica sin junta de agua de barrera difiere de UNE-EN 1253. Adecuados para todas cazoletas sumidero y sumideros de suelo de la familia de sistemas DalIDrain.

MATERIAL

polipropileno de alta resistencia al impacto

ARTÍCULO	DIMENSIONES	RÉF.
Sifón antiolor DalIDrain, mecánico	d: 84 mm	517395



Sifón antiolor DalIDrain, mecánico

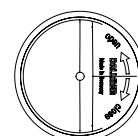
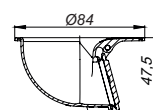

Servicio técnico

Nuestros productos,
de un vistazo

Ayuda para la planificación
y el montaje

Descubra nuestros diversos sistemas de desagüe y obtenga una visión general de nuestras categorías de productos en nuestro sitio web dallmer.com

En dallmer.com/service, los planificadores, arquitectos e instaladores encontrarán herramientas y documentos útiles que les servirán de ayuda a lo largo de todo el proceso, desde la planificación hasta la instalación.



Instrucciones
de montaje



Dibujos DXF



Fichas técnicas



BIM (Building
Information Modeling)



Dibujos de corte del
sistem



Configurador

Las Dallmer-Sessions
online. video. live.



Los que conocen las últimas tecnologías de desagüe, los cambios en las normas y directrices, así como las tendencias actuales en los cuartos de baño, tienen una auténtica ventaja que pueden trasladar a sus clientes. Gracias a los cursos de formación continua de Dallmer es aún más sencillo mantenerse al día.

Encontrará más información y las fechas actuales en dallmer.com/sessions

10 años de garantía*

Un compromiso que puede trasladar a sus clientes.

Dallmer GmbH + Co. KG
Wiebelsheidestraße 25
59757 Arnsberg
Alemania

T +49 2932 9616-0
F +49 2932 9616-222
E info@dallmer.de
W dallmer.com

DW20072 11 / 2023_PDF
WEEE-Reg.-Nr. DE 98946358

